

SAMSUNG

ПОЛНОЕ РУКОВОДСТВО

HW-Q930C/HW-Q800C/HW-Q700C

Откройте новые грани возможного

Спасибо за приобретение данного устройства Samsung.

Для получения полного комплекса услуг зарегистрируйте ваше устройство на сайте www.samsung.com/register

Схемы и рисунки в этом руководстве пользователя приведены только для справки и могут отличаться от внешнего вида фактического устройства.

СОДЕРЖАНИЕ

01	Проверка компонентов	3	09	Установка настенного крепления	29
02	Обзор устройства	4		Меры предосторожности при установке	29
	Верхняя панель устройства Soundbar	4		Компоненты для крепления на стену	29
	Нижняя панель Soundbar	5		Установка динамиков объемного звучания на стене (только для соответствующих моделей)	30
03	Использование пульта дистанционного управления устройством Soundbar	6	10	Установка устройства Soundbar перед телевизором	30
	Установка батареек перед использованием пульта дистанционного управления (2 батарейки AAA)	6		Компонент	30
	Как использовать пульт дистанционного управления	6	11	Обновление ПО	31
	Активный усилитель голоса (AVA)	8		Автоматическое обновление	31
	Использование скрытых кнопок (кнопки с несколькими функциями)	8		Обновление через USB	31
	Выходные характеристики для различных режимов звуковых эффектов	8		Инициализация	32
	Регулировка громкости устройства Soundbar с помощью пульта дистанционного управления телевизора	10	12	Поиск и устранение неисправностей	32
04	Подключение устройства Soundbar	11			
	Подключение питания и устройств	11			
	– Рекомендованная схема расположения динамиков	12			
	– Режим динамика объемного звучания (только HW-Q930C)	12			
	– Ручное подключение сабвуфера или динамиков объемного звучания	13			
	– Сигналы индикатора на задней панели сабвуфера и динамиков объемного звучания	14			
05	Подключение к ТВ	15			
	Подключение телевизора с поддержкой HDMI ARC (Обратный аудиоканал)	15			
	Подключение с помощью оптического кабеля	16			
	Подключение по Bluetooth	17			
	Подключение по Wi-Fi	19			
	Использование функции Q-Symphony	20			
	Использование функции SpaceFit Sound	21			
06	Подключение к внешнему устройству	22			
	Способ 1. Подключение с помощью кабеля HDMI (возможность декодирования и воспроизведения Dolby Atmos/DTS:X)	22			
	Способ 2. Подключение с помощью оптического кабеля	23			
07	Подключение мобильного устройства	24			
	Способ 1. Подключение по Bluetooth	24			
	Способ 2. Подключение по беспроводной сети (Wi-Fi)	26			
	Использование функции Tap Sound	27			
08	Подключение через Apple Airplay 2	28			

01 ПРОВЕРКА КОМПОНЕНТОВ



Основное устройство Soundbar



Пульт дистанционного управления Soundbar/
батарейки



Сабвуфер



Динамик объемного звучания (опционально)
(левый/правый)



Кабель питания (сабвуфер, динамик объемного
звучания, устройство Soundbar) (опционально)



Кабель HDMI



Направляющая настенного крепления



Держатель винта



Винт



Крепление кронштейна к стене



Резиновая ножка

- Характеристики источника электропитания и потребления электроэнергии указаны на наклейке на корпусе устройства. (Наклейка: задняя панель основного устройства Soundbar)
- Для приобретения дополнительных компонентов или кабелей обратитесь в Сервисный центр Samsung или Службу поддержки Samsung.
- Для подробной информации о настенном креплении или резиновой ножке см. страницы 29~31.
- Конструкция, характеристики и экран приложений могут быть изменены без предварительного уведомления.
- Внешний вид аксессуаров может отличаться от изображений выше.
- Компания Samsung Electronics Co., Ltd. оставляет за собой право вносить изменения в характеристики без предварительного уведомления.
- Вес и габариты указаны приблизительно.

02 ОБЗОР УСТРОЙСТВА



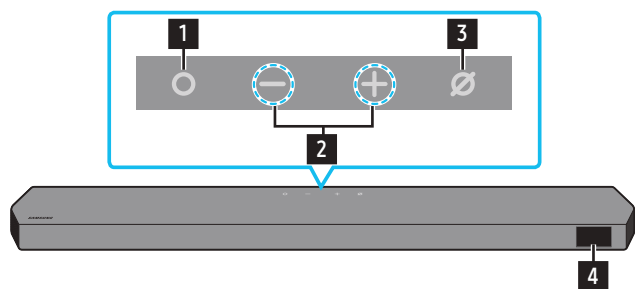



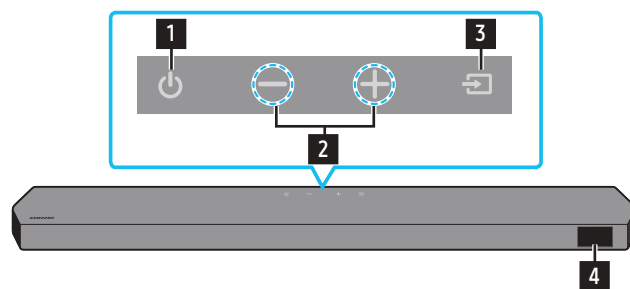



Верхняя панель устройства Soundbar



HW-Q930C/HW-Q800C



HW-Q700C

1	Кнопка  (Многофункциональную) (модели HW-Q930C/HW-Q800C) <ul style="list-style-type: none">В режиме ожидания нажмите  (Многофункциональную) кнопку, на пульте дистанционного управления, чтобы включить Soundbar.Нажмите  (Многофункциональную) кнопку, чтобы изменить источник входного сигнала.
1	Кнопка  (Питание) (модель HW-Q700C) <p>Включение и выключение питания.</p>
2	Кнопка   (Громкость) <p>Регулирование громкости.</p>
3	Кнопка  (Включение/выключение микрофона) (модели HW-Q930C/HW-Q800C) <p>Нажмите кнопку, чтобы включить или выключить микрофон. Если микрофон выключен, светодиодный индикатор будет светиться красным цветом.</p> 
3	Кнопка  (Источник) (модель HW-Q700C) <p>Нажмите кнопку  (Источник), чтобы изменить источник входного сигнала.</p>
4	Дисплей <p>Отображает состояние и текущий режим устройства. D.IN → HDMI → Wi-Fi → BT</p>

- При подключении кабеля питания переменного тока кнопка питания начинает работать через 4–6 секунд после подключения.
- При включении данного устройства произойдет задержка от 4 до 5 секунд, прежде чем будет воспроизведен характерный звук.
- Если вы слышите звук с телевизора и Soundbar одновременно, перейдите в меню "Настройки" для звука телевизора и переключите динамик телевизора на "Внешний динамик".

Нижняя панель Soundbar

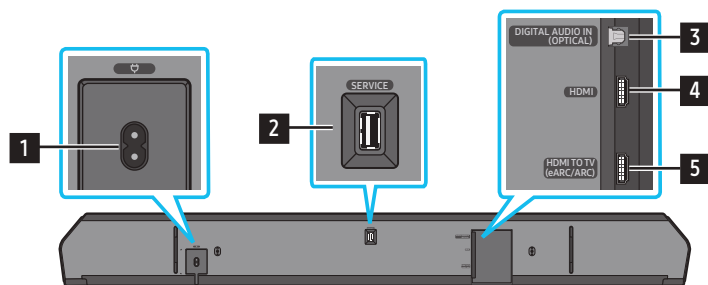

1	POWER Подключите кабель питания переменного тока устройства Soundbar. (См. страницу 11)
2	SERVICE Подключение USB-накопителя для обновления программного обеспечения устройства.
3	DIGITAL AUDIO IN (OPTICAL) Подключение к цифровому (оптическому) выходу внешнего устройства. (См. страницу 23)
4	HDMI Одновременный ввод цифровых видео- и аудиосигналов с помощью кабеля HDMI. Подключение к выходу HDMI внешнего устройства. (См. страницу 22)
5	HDMI TO TV (eARC/ARC) Подключение к разъему HDMI на телевизоре. (См. страницу 15)

- Отключая кабель питания от настенной розетки, потяните его за вилку. Не тяните за сам кабель.
- Не подключайте данное устройство или другие компоненты к розетке переменного тока до тех пор, пока все компоненты не будут соединены.

03 ИСПОЛЬЗОВАНИЕ ПУЛЬТА ДИСТАНЦИОННОГО УПРАВЛЕНИЯ УСТРОЙСТВА SOUNDBAR





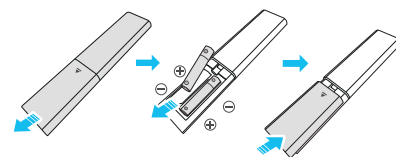

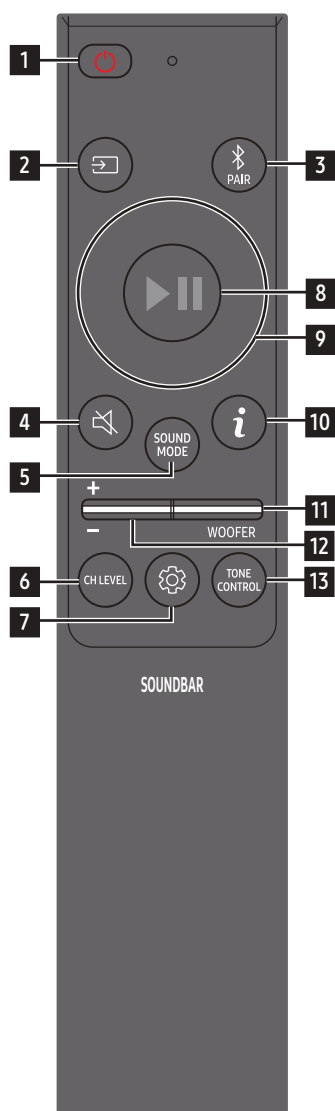

Установка батареек перед использованием пульта дистанционного управления (2 батарейки AAA)











Сдвиньте заднюю крышку в направлении стрелки, пока она не будет полностью снята. Вставьте 2 батарейки AAA (1,5 В), расположив их в правильной полярности. Установите крышку батарейного отсека в исходное положение.

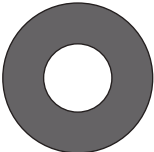

Как использовать пульт дистанционного управления

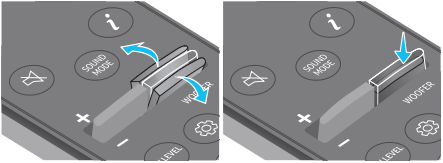



1	 Питание	<p>Включение и выключение устройства Soundbar.</p> <ul style="list-style-type: none"> • Функция автоматического выключения Устройство автоматически выключается в следующих ситуациях. <ul style="list-style-type: none"> • В режиме D.IN / HDMI / Wi-Fi / BT при отсутствии аудиосигнала в течении 18 минут.
2	 Источник	<p>Нажмите для выбора источника, подключенного к устройству Soundbar.</p> <ul style="list-style-type: none"> • Включить/выключить функцию голосового отклика Можно включить или выключить функцию голосового отклика. Нажмите и удерживайте кнопку  (Источник) на пульте ДУ в течение 5 секунд при выключенном устройстве Soundbar (в режиме ожидания). При каждом изменении настроек функции голосового отклика на OLED-дисплее будет отображаться сообщение "AUI OFF" (по умолчанию) или "AUI ON".
3	 Bluetooth PAIR	<p>Переключите устройство Soundbar в режим сопряжения по Bluetooth. Нажмите на кнопку и ждите появления экрана "BT PAIRING" для подключения к новому устройству Bluetooth.</p>
4	 Выключить звук	<p>Нажмите кнопку  (Выключить звук), чтобы выключить звук. Нажмите эту кнопку еще раз для включения звука.</p>
5	 SOUND MODE	<p>Нажав кнопку, можно выбрать необходимый режим звучания, например Surround, Game Pro, Standard, Adaptive Sound.</p> <ul style="list-style-type: none"> • Standard Воспроизводит оригинальный звук. • Surround Обеспечивает более широкое звуковое поле в сравнении со стандартным. • Game Pro Обеспечивает стереоскопический звук, способствующий погружению в экранное действие во время игры. • Adaptive Sound Анализирует содержимое в режиме реального времени и автоматически обеспечивает оптимальное звуковое поле на основе характеристик содержимого.
6	 CH LEVEL	<p>Нажав кнопку, можно настроить громкость каждого динамика, например Centre level, Side level, Wide level, Front Top level, Rear level и Rear top level.</p> <ul style="list-style-type: none"> • Для контроля громкости каждого динамика выберите в настройках звука элемент Centre level, Side level, Wide level или Front Top level, а затем отрегулируйте уровень громкости в диапазоне от -6 до +6, используя кнопки Вверх/вниз. • Если динамики объемного звучания подключены, выберите Rear level или Rear top level, а затем используйте кнопки Вверх/вниз для регулировки громкости в диапазоне от -6 до +6. • Технические характеристики CH LEVEL могут отличаться в зависимости от соответствующей модели.

<p>7</p>	 Управление звуком	<p>Нажав эту кнопку, можно задать функцию аудио, например SpaceFit Sound, AVA, Voice enhance mode, Night mode, Sync, Surround speaker mode, Virtual. Нужный элемент можно отрегулировать при помощи кнопок Вверх/вниз.</p> <ul style="list-style-type: none"> • Модель HW-Q700C не поддерживает функции SpaceFit Sound и AVA. • Режим Voice enhance mode помогает лучше слышать речь в фильмах и телепередачах. • Режим Night mode подходит для просмотра в ночное время: громкость снижается, но речь остается хорошо различимой. • Нажмите и удерживайте кнопку  (Управление звуком) в течение примерно 5 секунд, чтобы отрегулировать звук для каждого частотного диапазона. Можно выбрать частоты 150 Гц, 300 Гц, 600 Гц, 1,2 кГц, 2,5 кГц, 5 кГц и 10 кГц, используя кнопки Влево/вправо, и каждая из этих частот может быть отрегулирована в диапазоне от -6 до +6 с помощью кнопок Вверх/вниз. (Убедитесь, что выбран звуковой режим "Standard".) • Если видео и аудио не синхронизированы между телевизором и Soundbar, в разделе управления звуком выберите элемент Sync, а затем установите задержку аудио от 0 до 300 мс, используя кнопки Вверх/вниз. • Элемент Sync поддерживается только для некоторых функций. • Настройка режима Surround speaker mode доступна только для модели HW-Q930C. • Для функции динамика Virtual можно задать значение ON/OFF, используя кнопки Вверх/вниз.
<p>8</p>	 Воспроизведение/ Пауза	<p>Нажатием этой кнопки можно также воспроизвести или приостановить музыку.</p>
<p>9</p>	 Вверх/Вниз/Влево/ Вправо	 Нажмите указанные области для выбора Вверх/Вниз/Влево/Вправо. <p>Нажмите Вверх/Вниз/Влево/Вправо на кнопке для выбора или установки функций.</p> <ul style="list-style-type: none"> • Пропустить музыкальный файл Нажмите кнопку Вправо, чтобы выбрать следующий музыкальный файл. Нажмите кнопку Влево, чтобы выбрать предыдущий музыкальный файл. • ID SET Используйте этот параметр, если сабвуфер или динамики системы объемного звучания не подключены или нуждаются в повторном подключении. Когда устройство выключено, нажмите и удерживайте кнопку Вверх в течение 5 секунд, чтобы выполнить функцию ID SET. (См. страницу 13.)
<p>10</p>	 Информация	<p>Нажмите, чтобы отобразить информацию об активной функции или доступном кодеке. В режиме BT отображается подключенное устройство (если сопряжение завершено) или "BT ready" (если требуется сопряжение).</p>
<p>11</p>	 WOOFER LEVEL	 <p>Нажимайте кнопку вверх или вниз для регулировки громкости вуфера (низких частот).</p>
<p>12</p>	 ГРОМКОСТЬ	 <p>Нажмите кнопку вверх или вниз для регулировки громкости звука.</p> <ul style="list-style-type: none"> • Выключить звук Чтобы выключить звук, нажмите кнопку VOL. Нажмите эту кнопку еще раз для включения звука.
<p>13</p>	 TONE CONTROL	<p>Нажав кнопку, можно настроить громкость высоких или низких частот. Нужный элемент можно отрегулировать при помощи кнопки Вверх/вниз. Эта функция включена в любом режиме звука кроме Standard.</p> <ul style="list-style-type: none"> • Для контроля громкости высоких или низких частот выберите в настройках звука элемент TREBLE или BASS, а затем отрегулируйте уровень громкости в диапазоне от -6 до +6, используя кнопки Вверх/вниз. • Уровень вуфера меняется в соответствии с громкостью низких частот.

Активный усилитель голоса (AVA)

- Анализирует внешний шум в реальном времени при воспроизведении звука на Soundbar, чтобы голос всегда звучал четко.
- Во время анализа никакие данные не сохраняются.
- Эта функция поддерживается только для модели HW-Q700C.

Использование скрытых кнопок (кнопки с несколькими функциями)

Скрытая кнопка		Справочная страница
Кнопка пульта дистанционного управления	Функция	
ГРОМКОГОВОРИТЕЛЬ (Вверх)	Пульт дистанционного управления ТВ Вкл./Выкл. (Режим ожидания)	страница 10
Вверх	ID SET	страница 13
 (Управление звуком)	Эквалайзер 7-полосный	страница 7
 (Источник)	Включить/выключить функцию голосового отклика (Режим ожидания)	страница 6

Выходные характеристики для различных режимов звуковых эффектов

<HW-Q930C>

Эффект	Вход	Выход
		С сабвуфером и динамиком объемного звучания
Standard	2.0 канала	2.1 канала
	5.1 канала	5.1 канала/7.1 канала (DTS)
	7.1 канала	7.1 канала
	Dolby Atmos®, DTS:X	7.1.4 канала
Surround	2.0 канала	9.1.4 канала
	5.1 канала	9.1.4 канала
	7.1 канала	9.1.4 канала
	Dolby Atmos®, DTS:X	9.1.4 канала
Game Pro	2.0 канала	9.1.4 канала
	5.1 канала	9.1.4 канала
	7.1 канала	9.1.4 канала
	Dolby Atmos®, DTS:X	9.1.4 канала
Adaptive Sound	2.0 канала	9.1.4 канала
	5.1 канала	9.1.4 канала
	7.1 канала	9.1.4 канала
	Dolby Atmos®, DTS:X	9.1.4 канала

«HW-Q800C»

Эффект	Вход	Выход	
		Только с сабвуфером	С сабвуфером и динамиком объемного звучания
Standard	2.0 канала	2.1 канала	2.1 канала
	5.1 канала	5.1 канала	5.1 канала/7.1 канала (DTS)
	7.1 канала	5.1 канала	7.1 канала
	Dolby Atmos®, DTS:X	5.1.2 канала	7.1.4 канала
Surround	2.0 канала	5.1.2 канала	7.1.4 канала
	5.1 канала	5.1.2 канала	7.1.4 канала
	7.1 канала	5.1.2 канала	7.1.4 канала
	Dolby Atmos®, DTS:X	5.1.2 канала	7.1.4 канала
Game Pro	2.0 канала	5.1.2 канала	7.1.4 канала
	5.1 канала	5.1.2 канала	7.1.4 канала
	7.1 канала	5.1.2 канала	7.1.4 канала
	Dolby Atmos®, DTS:X	5.1.2 канала	7.1.4 канала
Adaptive Sound	2.0 канала	5.1.2 канала	7.1.4 канала
	5.1 канала	5.1.2 канала	7.1.4 канала
	7.1 канала	5.1.2 канала	7.1.4 канала
	Dolby Atmos®, DTS:X	5.1.2 канала	7.1.4 канала

«HW-Q700C»

Эффект	Вход	Выход	
		Только с сабвуфером	С сабвуфером и динамиком объемного звучания
Standard	2.0 канала	2.1 канала	2.1 канала
	5.1 канала	3.1 канала	5.1 канала
	Dolby Atmos®, DTS:X	3.1.2 канала	5.1.4 канала
Surround	2.0 канала	3.1.2 канала	5.1.4 канала
	5.1 канала	3.1.2 канала	5.1.4 канала
	Dolby Atmos®, DTS:X	3.1.2 канала	5.1.4 канала
Game Pro	2.0 канала	3.1.2 канала	5.1.4 канала
	5.1 канала	3.1.2 канала	5.1.4 канала
	Dolby Atmos®, DTS:X	3.1.2 канала	5.1.4 канала
Adaptive Sound	2.0 канала	3.1.2 канала	5.1.4 канала
	5.1 канала	3.1.2 канала	5.1.4 канала
	Dolby Atmos®, DTS:X	3.1.2 канала	5.1.4 канала

Динамики объемного звучания не будут воспроизводить звук для 2-канального выхода, пока используется режим **Standard**. Чтобы включить звук для динамиков объемного звучания, измените режим эффектов на **Surround**.

Регулировка громкости устройства Soundbar с помощью пульта дистанционного управления телевизора







Регулируйте громкость устройства Soundbar с помощью пульта дистанционного управления ТВ.

- Данная функция может быть использована только с ИК-пультами дистанционного управления. Пульты дистанционного управления Bluetooth (пульты, требующие сопряжения) не поддерживаются.
- Установите для динамика телевизора значение **Внешний динамик**, чтобы использовать эту функцию.
- Производители, поддерживающие данную функцию:
Samsung, VIZIO, LG, Sony, Sharp, PHILIPS, PANASONIC, TOSHIBA, Hisense, RCA

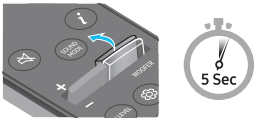
1. Отключите устройство Soundbar.

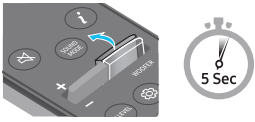
2. Нажмите кнопку **WOOFER** вверх и удерживайте ее в течение 5 секунд.

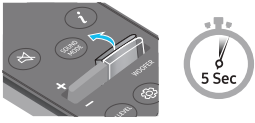
При каждом нажатии и удержании кнопки **WOOFER** в течение 5 секунд режим устройства переключается в следующем порядке. **OFF-TV REMOTE** (режим по умолчанию), **SAMSUNG-TV REMOTE**, **ALL-TV REMOTE**.

Кнопка пульта дистанционного управления	Дисплей	Состояние
	(Стандартный режим) 	Выключение пульта дистанционного управления ТВ.
		Включение ИК-пульта дистанционного управления телевизора Samsung.
		Включение ИК-пульта дистанционного управления телевизора сторонних производителей.

04 ПОДКЛЮЧЕНИЕ УСТРОЙСТВА SOUNDBAR

Подключение питания и устройств

С помощью кабеля питания подключите сабвуфер, динамики объемного звучания и колонку Soundbar к электрической розетке, соблюдая следующий порядок действий.

- Характеристики необходимого источника электрического питания и потребления электроэнергии указаны на наклейке на корпусе устройства. (Наклейка: задняя панель основного устройства Soundbar)
1. Подключите сетевой шнур к сабвуферу.

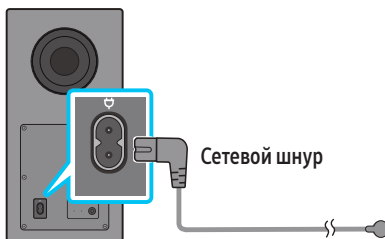

Задняя панель сабвуфера

2. Подключите кабель питания к левому и правому динамикам объемного звучания. (опционально)

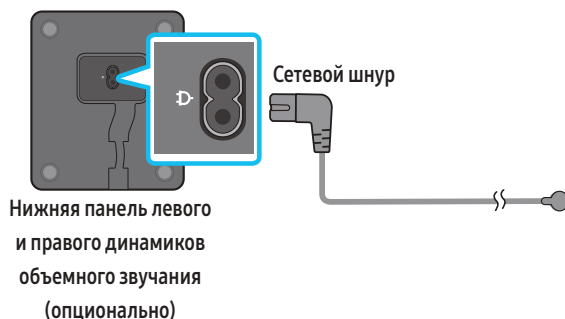

3. Подключите кабель питания к колонке Soundbar.

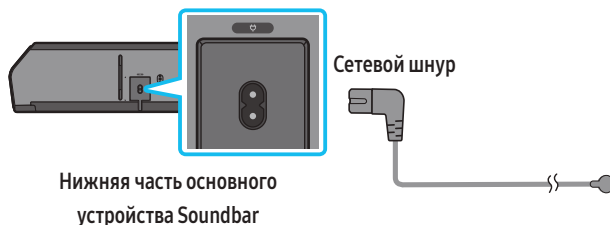

4. Подключите питание к панели Soundbar, сабвуферу и динамикам объемного звучания. Сабвуфер и динамики объемного звучания подключаются автоматически при включении колонки Soundbar.

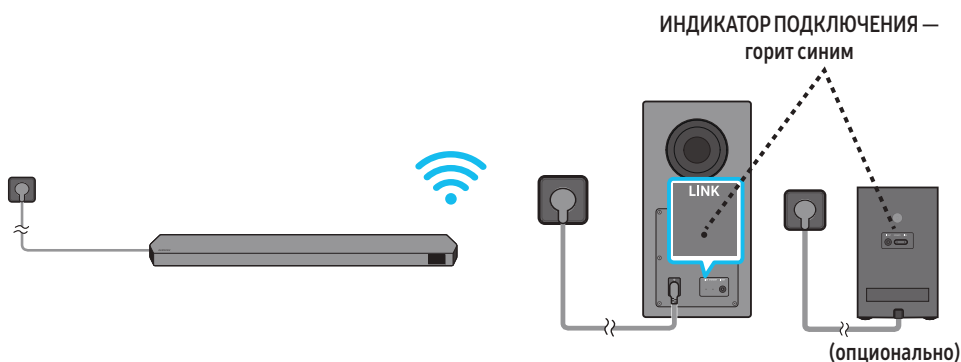

ПРИМЕЧАНИЕ

- Подключите сабвуфер и динамики объемного звучания перед подключением к панели Soundbar. Сабвуфер и динамики объемного звучания подключаются автоматически при включении колонки Soundbar.
- Если отсоединить кабель питания и снова подключить его во время работы устройства, Soundbar включится автоматически.
- Система динамиков объемного звучания поддерживается только для соответствующих моделей.

Рекомендованная схема расположения динамиков

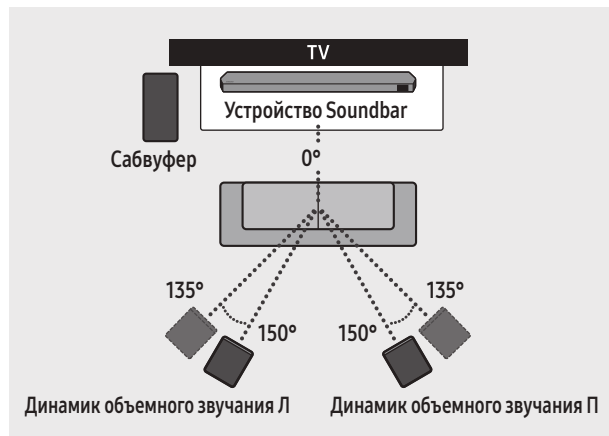

⚠ ВНИМАНИЕ

- Беспроводные приемные антенны встроены в сабвуфер и динамики объемного звучания. Не допускайте попадания воды и влаги на эти компоненты.
- Для оптимального прослушивания убедитесь, что в области установки сабвуфера и динамиков объемного звучания нет никаких препятствий.

Режим динамика объемного звучания (только HW-Q930C)

Оптимальное объемное звучание зависит от положения динамика объемного звучания. Положение динамика показано на рисунке ниже.

Чтобы включить этот режим, выберите Surround Speaker с помощью пульта ДУ устройства Soundbar.

(🔊 Управление звуком) → Динамик объемного звучания → ▲ (вверх)/▼ (вниз) → Front/Rear

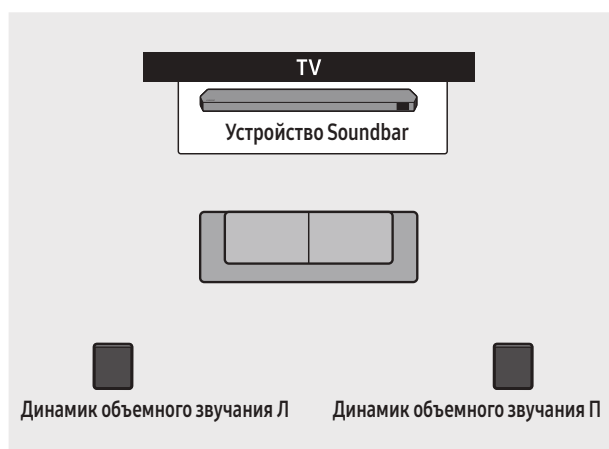

Расположение сзади

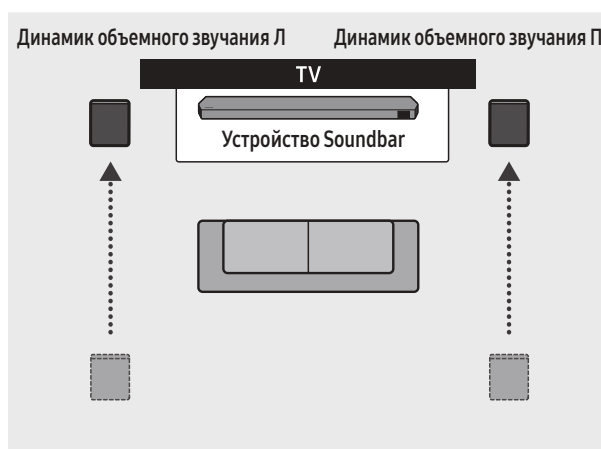

Расположение спереди

ПРИМЕЧАНИЕ

- Этот режим доступен только для моделей Soundbar со специальным динамиком объемного звучания.
- В режиме расположения Front передние динамики направлены в вашу сторону.
- По умолчанию используется режим динамика объемного звучания.

Ручное подключение сабвуфера или динамиков объемного звучания

Действия, которые необходимо выполнить перед подключением сабвуфера вручную:

- Проверьте, правильно ли подключены кабели питания колонки Soundbar и сабвуфера или динамиков объемного звучания.
- Убедитесь, что устройство Soundbar выключено.

1. Отключите основное устройство Soundbar.
2. Нажмите и удерживайте в течение 5 секунд кнопку **ID SET** на задней панели сабвуфера и динамиков объемного звучания.
 - Красный индикатор на задней панели каждого динамика выключается, а синий индикатор начинает мигать.

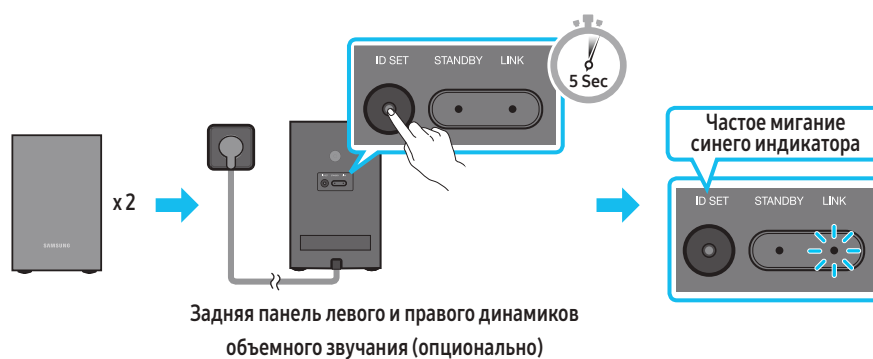
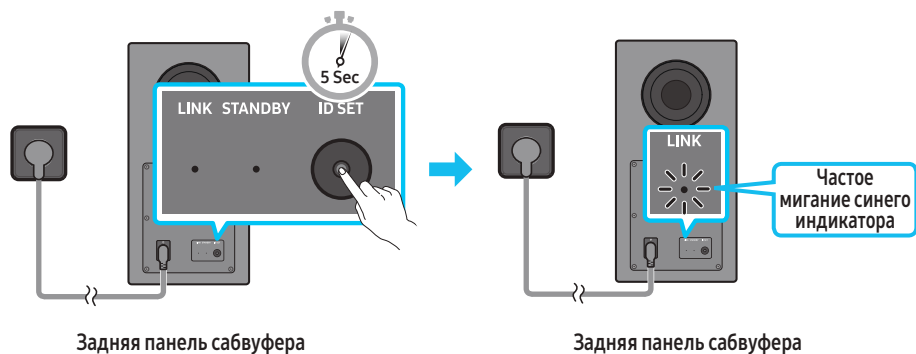

3. Нажмите кнопку **Вверх** на пульте дистанционного управления и удерживайте ее в течение 5 секунд.
 - На дисплее Soundbar отобразится сообщение **ID SET**, которое через некоторое время пропадет.
 - Soundbar автоматически включится после завершения процесса **ID SET**.

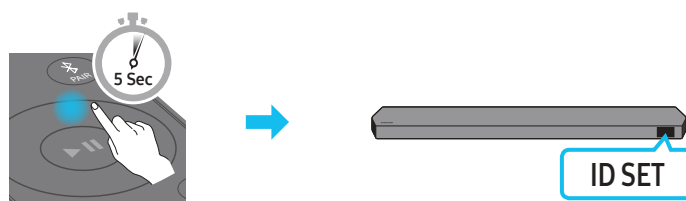



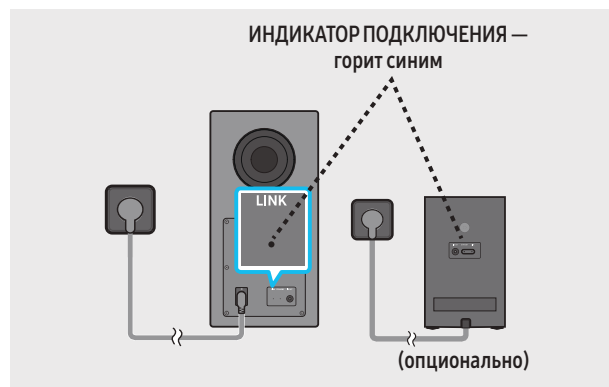

4. Убедитесь, что светодиодный индикатор СОЕДИНЕНИЯ горит синим цветом (это означает, что подключение завершено).

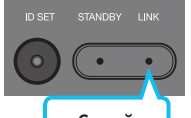

Индикатор подключения перестанет мигать и будет постоянно светиться синим цветом, если установлено подключение между устройством Soundbar и сабвуфером, а также динамиками объемного звучания.

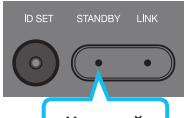
Сигналы индикатора на задней панели сабвуфера и динамиков объемного звучания

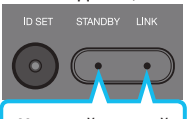
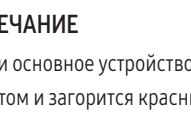
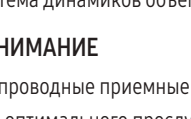
Светодиодный индикатор	Состояние	Описание	Решение
<p>Сабвуфер</p>  <p>Синий</p> <p>Динамики объемного звучания (только для соответствующих моделей)</p>  <p>Синий</p>	Вкл.	Успешно подключен (обычный режим работы)	-
<p>Сабвуфер</p>  <p>Синий</p> <p>Динамики объемного звучания (только для соответствующих моделей)</p>  <p>Синий</p>	Мигает	Восстановление соединения	Проверьте правильность подключения кабеля питания к основному устройству Soundbar или подождите примерно 5 минут. Если мигание не прекращается, попробуйте подключить сабвуфер и динамики объемного звучания вручную. См. страницу 13.
<p>Сабвуфер</p>  <p>Красный</p> <p>Динамики объемного звучания (только для соответствующих моделей)</p>  <p>Красный</p>	Вкл.	В режиме ожидания (основное устройство Soundbar выключено) Подключение не удалось	Проверьте правильность подключения кабеля питания к основному устройству Soundbar. Выполните повторное подключение. См. инструкции по ручному подключению на стр. 13.
<p>Сабвуфер</p>  <p>Красный и синий</p> <p>Динамики объемного звучания (только для соответствующих моделей)</p>  <p>Красный и синий</p>	Мигает	Сбой	См. контактную информацию сервисного центра Samsung в этом руководстве.

ПРИМЕЧАНИЕ

- Если основное устройство выключено, сабвуфер перейдет в режим ожидания, а светодиод STANDBY на задней панели сабвуфера несколько раз мигнет синим цветом и загорится красным.
- При использовании рядом с устройством Soundbar другого устройства, работающего на той же частоте, помехи могут вызвать прерывание звука.
- Максимальное расстояние передачи беспроводного сигнала основного устройства составляет около 10 м, но может различаться в зависимости от условий эксплуатации. Если между основным устройством и сабвуфером находится железобетонная или металлическая стена, система может не работать, так как беспроводной сигнал не проникает через металл.
- Система динамиков объемного звучания поддерживается только для соответствующих моделей.

⚠ ВНИМАНИЕ

- Беспроводные приемные антенны встроены в сабвуфер и динамики объемного звучания. Не допускайте попадания воды и влаги на этот компонент.
- Для оптимального прослушивания убедитесь, что вокруг сабвуфера и динамиков объемного звучания нет никаких препятствий.



05 ПОДКЛЮЧЕНИЕ К ТВ

Подключение телевизора с поддержкой HDMI ARC (Обратный аудиоканал)

⚠ ВНИМАНИЕ

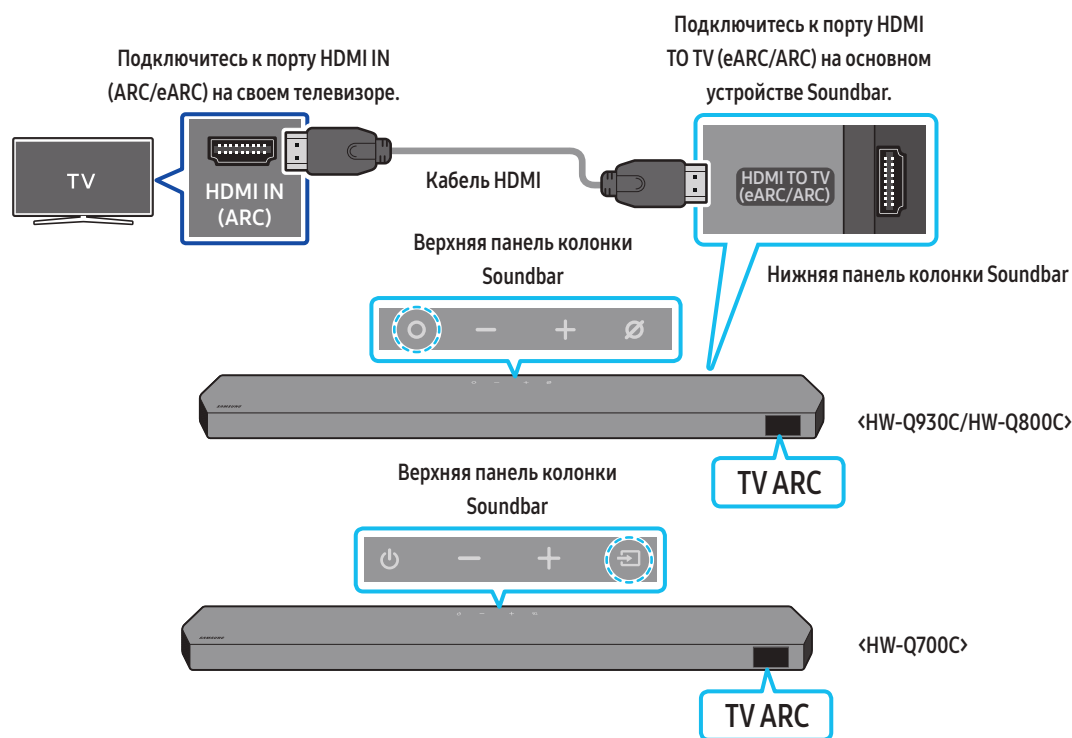
- При одновременном подключении кабеля HDMI и оптического кабеля сигнал HDMI принимается в первую очередь.
- Для подключения телевизора к устройству Soundbar с помощью кабеля HDMI, убедитесь в подключении к разъемам, отмеченным надписью ARC. В противном случае воспроизведение звука с ТВ может отсутствовать.
- Рекомендуемый кабель: **Premium High Speed HDMI Cable with Ethernet** с сертификацией HDMI.org.



1. Выключите устройство Soundbar и ТВ, а затем подключите кабель HDMI, как показано на рисунке.
2. Включите устройство Soundbar и ТВ.
3. "TV ARC" отображается на окне дисплея основного устройства Soundbar и воспроизводится звук ТВ с устройства Soundbar.
 - Если звук телевизора не выводится, нажмите кнопку **○ (Многофункциональную) /  (Источник)** на верхней панели Soundbar или кнопку ** (Источник)** на пульте дистанционного управления, чтобы переключиться в режим "D.IN". На экране попеременно отображаются "D.IN" и "TV ARC", и воспроизводится звук ТВ.
 - При подключении телевизора, поддерживающего функцию eARC, на дисплее появится сообщение "eARC" и прозвучит звуковой сигнал.
 - Чтобы подключиться к eARC, для функции eARC в меню телевизора должно быть установлено значение "Вкл.". Для получения подробной информации о настройке см. руководство пользователя телевизора. (например, телевизор Samsung: Главная (🏠) → Меню → Настройки (⚙) → Все настройки (⚙) → Звук → Expert Settings → HDMI-eARC Mode (Auto))
 - Если "TV ARC" не отображается в окне дисплея основного устройства Soundbar, убедитесь в том, что кабель HDMI подключен к правильному порту.
 - Используйте кнопки громкости на пульте дистанционного управления ТВ для изменения громкости на устройстве Soundbar.

ПРИМЕЧАНИЕ



- При подключении телевизора с поддержкой HDMI ARC (Обратный аудиоканал) к устройству Soundbar через кабель HDMI можно выполнять цифровую передачу видео- и аудиоданных без необходимости подключения отдельного оптического кабеля.
- Рекомендуется по возможности использовать кабель HDMI без сердечника. При использовании кабеля HDMI с сердечником диаметр кабеля не должен превышать 14 мм.
- Это функция не доступна, если кабель HDMI не поддерживает технологию ARC.
- Если звук радиопередачи закодирован в формате Dolby Digital, а параметр "Digital Output Audio Format" на вашем телевизоре установлен на формат PCM, рекомендуется изменить данный параметр на формат Dolby Digital. При изменении параметров на телевизоре качество звука будет улучшено. (В меню телевизора пункты Dolby Digital и PCM могут называться по-разному в зависимости от производителя устройства.)
- Протоколы ARC/eARC поддерживают технологию Dolby Atmos.
- Убедитесь, что содержимое поддерживает технологию Dolby Atmos®.

Подключение с помощью оптического кабеля

Контрольный список проверки перед подключением

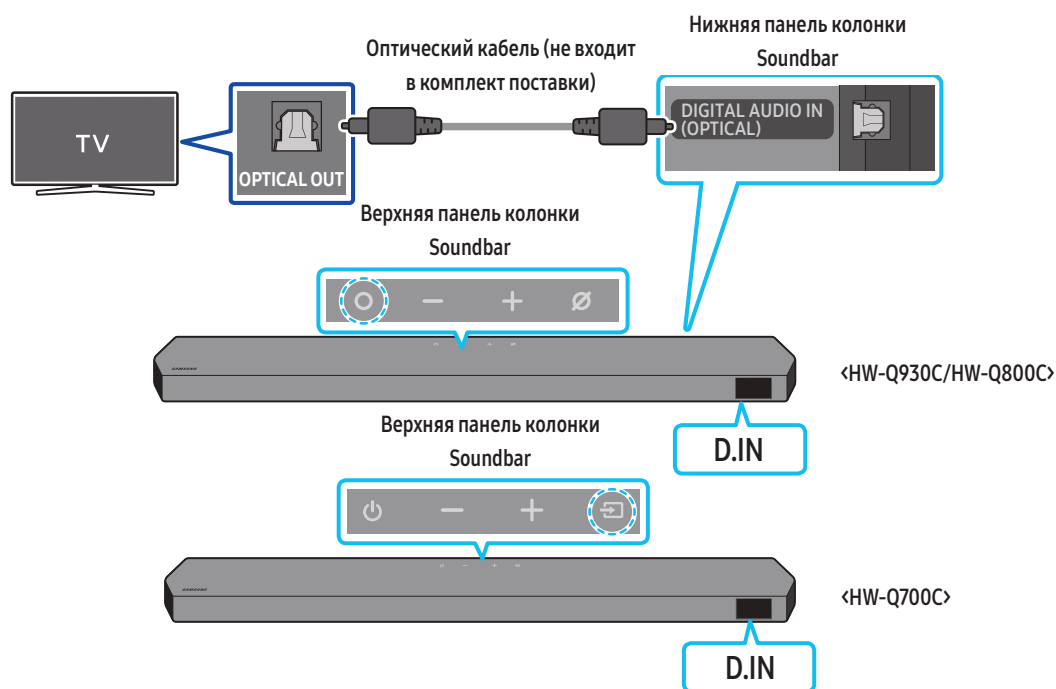
- При одновременном подключении кабеля HDMI и оптического кабеля сигнал HDMI принимается в первую очередь.
- При использовании оптического кабеля и разъемов с защитными колпачками убедитесь, что защитные колпачки сняты.



1. Выключите телевизор и устройство Soundbar, подключите порт **DIGITAL AUDIO IN (OPTICAL)** на устройстве Soundbar и **OPTICAL** порт на телевизоре с помощью оптического кабеля (не входит в комплект поставки), как показано на рисунке.
2. Включите устройство Soundbar и ТВ.
3. Для выбора режима "**D.IN**" нажмите кнопку **○ (Многофункциональную) /  (Источник)** на верхней панели Soundbar или кнопку ** (Источник)** на пульте дистанционного управления.
4. Звук с ТВ начнет воспроизводиться с устройства Soundbar.

Подключение по Bluetooth

При подключении телевизора Samsung с помощью Bluetooth можно прослушивать стерео звук без необходимости подключения кабелей.

- Возможно одновременное подключение только одного телевизора.
- Возможно подключение телевизора Samsung с поддержкой Bluetooth. Проверьте характеристики вашего телевизора.

Начальное подключение

1. Нажмите кнопку **PAIR** на пульте дистанционного управления Soundbar, чтобы включить режим "BT PAIRING".

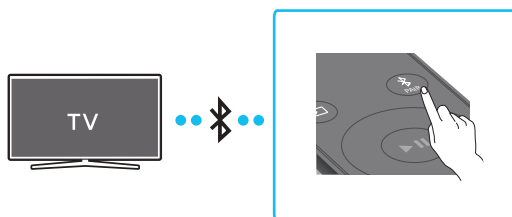

- (ИЛИ) a. Нажмите кнопку **Многофункциональную** / **Источник** на верхней панели и выберите "BT".

При обнаружении ранее подключавшихся устройств надпись "BT" автоматически изменится на "BT PAIRING" или "BT READY" в течение нескольких секунд.

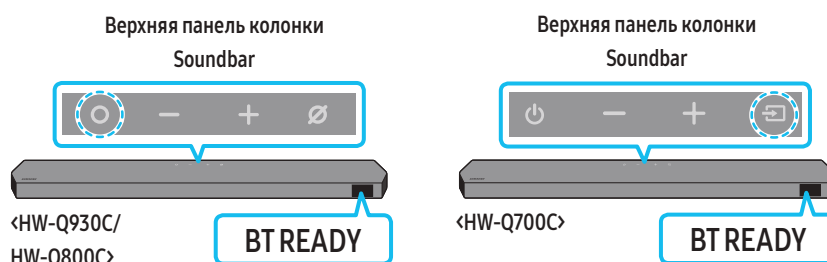

- b. При появлении сообщения "BT READY" нажмите и удерживайте кнопку **Включение/выключение микрофона** / **Источник** на верхней панели Soundbar не менее 5 секунд, пока не появится сообщение "BT PAIRING".

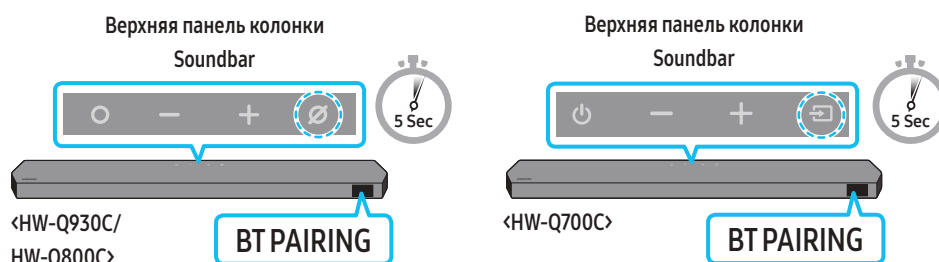

2. Выберите режим Bluetooth на телевизоре Samsung.
(Например: Главная (🏠) → Меню → Настройки (⚙️) → Все настройки (⚙️) → Звук → Вывод звука → Список динамиков Bluetooth → Soundbar Q***C (Bluetooth))
3. Выберите **Soundbar Q***C** в списке на экране телевизора.
Доступное устройство Soundbar будет обозначено надписью "Необходимо выполнить сопряжение" или "Сопряжено" в списке устройств Bluetooth на телевизоре. Для подключения телевизора Samsung к устройству Soundbar выберите сообщение, а затем установите соединение.
 - При подключении телевизора Samsung на переднем дисплее устройства Soundbar появится надпись [Имя ТВ] → "BT".
4. Теперь можно прослушивать звук телевизора Samsung с устройства Soundbar.
 - После первого подключения устройства Soundbar к вашему телевизору Samsung, используйте режим "BT READY" для повторного подключения.

Если устройство не может подключиться

- Если в списке динамиков телевизора Samsung есть устройство Soundbar (например, **Soundbar Q***C**), удалите его.
- Затем повторите шаги с 1 по 3.

Отключение устройства Soundbar от телевизора Samsung

Чтобы выбрать режим, отличный от "BT", нажмите кнопку **Многофункциональную** / **Источник** на верхней панели Soundbar или кнопку **Источник** на пульте дистанционного управления.

- Отключение занимает время, потому что телевизор Samsung должен принять отклик от устройства Soundbar.
(Время, необходимое для этой процедуры, может различаться в зависимости от модели телевизора Samsung)

В чем разница между BT READY и BT PAIRING?

- **BT READY:** Этот режим позволяет выполнить повторное подключение любого телевизора Samsung или мобильного устройства, которое было подключено ранее.
- **BT PAIRING :** Этот режим позволяет подключить новое устройство к Soundbar.
(Нажмите кнопку **PAIR** на пульте дистанционного управления Soundbar или нажмите кнопку **⊗ (Включение/выключение микрофона)**/**⇒ (Источник)** на верхней панели Soundbar и удерживайте ее не менее 5 секунд, когда Soundbar находится в режиме "BT".)

Заметки о Bluetooth-подключении

- Расположите новое устройство на расстоянии до 1 м для подключения по Bluetooth.
- Если при подключении устройства Bluetooth запрашивается PIN-код, введите <0000>.
- Устройство Soundbar автоматически выключится после 18 минут в режиме готовности.
- Устройство Soundbar может не выполнять поиск устройств Bluetooth или не подключаться должным образом в следующих условиях.
 - При наличии мощного электрического поля вокруг устройства.
 - При одновременном сопряжении нескольких устройств Bluetooth с устройством Soundbar.
 - При включенном или находящемся не на месте устройстве Bluetooth или в случае неисправности.
- Электронные устройства могут вызывать радиопомехи. Устройства, генерирующие электромагнитные волны, следует держать подальше от основного устройства Soundbar, например микроволновые печи, устройства беспроводной локальной сети и т. д.

Подключение по Wi-Fi

Контрольный список проверки перед подключением

- Подключение по Wi-Fi доступно только на телевизоре Samsung.
- Проверьте, включен ли **беспроводной маршрутизатор (Wi-Fi)** и **подключен ли телевизор к маршрутизатору**.
- Телевизор и устройство Soundbar должны быть подключены к одной беспроводной сети (Wi-Fi).
- Если ваш беспроводной маршрутизатор (Wi-Fi) использует канал DFS, установить подключение по Wi-Fi между телевизором и устройством Soundbar будет невозможно. Обратитесь к поставщику интернет-услуг для получения дополнительной информации.
- Меню телевизора может отличаться в зависимости от года выпуска, см. руководство пользователя своего ТВ.
- Для подключения телевизора к устройству Soundbar по Wi-Fi сначала подключите устройство Soundbar к беспроводному маршрутизатору. Для получения подробной информации о подключении по Wi-Fi см. страницу 26.

1. Для получения подробной информации о подключении к Soundbar по Wi-Fi см. раздел "**Способ 2. Подключение по беспроводной сети (Wi-Fi)**" на странице 26.
2. Измените источник входного сигнала телевизора на устройство Soundbar в меню "Аудио".
 - **Телевизоры Samsung, выпущенные в 2017 г. или позже**
Главная (🏠) → Меню → Настройки (⚙️) → Все настройки (⚙️) → Звук → Вывод звука → Soundbar Q***C (Wi-Fi)

ПРИМЕЧАНИЕ

Подключение к системе Dolby Atmos по сети Wi-Fi доступно лишь на некоторых телевизорах Samsung и моделях устройства Soundbar.

Предупреждение: при включении/выключении Wi-Fi устройство Soundbar автоматически перезапускается.

Wi-Fi Способ отключения порта	Нажмите кнопку CH LEVEL на пульте ДУ устройства Soundbar и удерживайте ее в течение 30 секунд, чтобы включить/выключить Wi-Fi.
Bluetooth Способ отключения порта	Нажмите кнопку TONE CONTROL на пульте ДУ устройства Soundbar и удерживайте ее в течение 30 секунд, чтобы включить/выключить Bluetooth.

Использование функции Q-Symphony

- При подключении устройства Soundbar к телевизору Samsung с поддержкой функции Q-Symphony звук может воспроизводиться одновременно с двух устройств. Функция Q-Symphony позволяет наслаждаться более насыщенным трехмерным эффектом объемного звучания телевизора.
- При подключении устройства Soundbar на телевизоре появится меню **TV+Soundbar**.
Настройки (⚙) → Все настройки (⚙) → Звук → Вывод звука

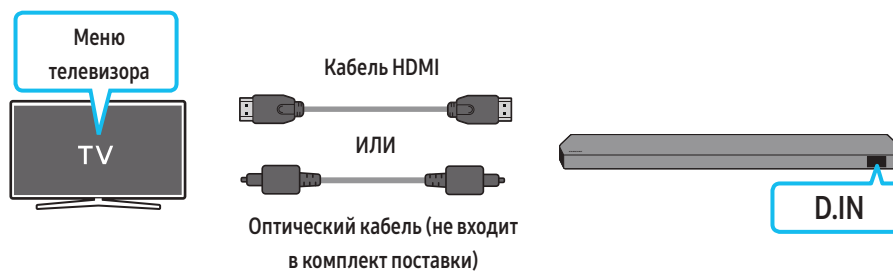

- Пример меню на телевизоре: **Название серии TV + [AV] Soundbar (HDMI)/Название серии TV + [AV] Soundbar (Optical)**

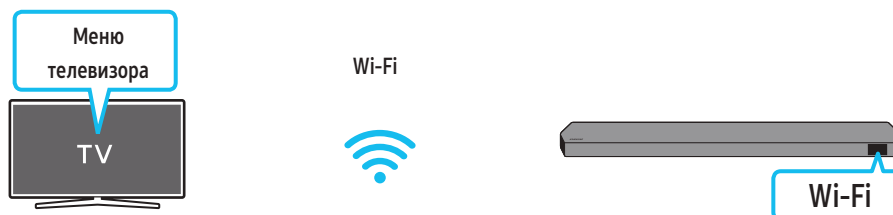

- Пример меню на телевизоре: **TV + [AV] Название серии Soundbar (Wi-Fi)**

ПРИМЕЧАНИЕ

- Эта функция используется в соответствии с кодеком, который поддерживается телевизором.
- Эта функция поддерживается только при подключении кабеля HDMI или оптического кабеля (не входит в комплект поставки) или при подключении к сети Wi-Fi.
- Отображаемое сообщение может отличаться в зависимости от модели телевизора.
- Убедитесь, что телевизор и устройство Soundbar подключены к одному беспроводному маршрутизатору/работают на одной частоте.
- Эта функция доступна лишь на некоторых телевизорах Samsung и на некоторых моделях устройства Soundbar.

Использование функции SpaceFit Sound

Эта функция анализирует пространство пользователя с помощью микрофона в устройстве Soundbar и обеспечивает оптимальное звучание в данных условиях. Оптимизация звучания происходит автоматически.

Способ 1. Подключение через устройство Soundbar

Чтобы активировать эту функцию, включите режим **SpaceFit Sound** с помощью пульта ДУ устройства Soundbar.

1. Нажмите кнопку  (**Управление звуком**), чтобы включить режим **SpaceFit Sound**.

На дисплее появится сообщение "**SPACEFIT SOUND OFF**".

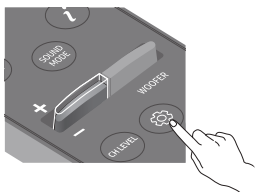

2. Нажмите кнопку **Вверх** на пульте ДУ, чтобы включить режим **SpaceFit Sound**.

На дисплее появится сообщение "**ON**".

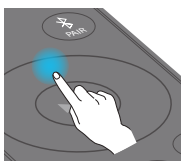

3. Нажмите кнопку **Вниз** на пульте ДУ, чтобы выключить режим **SpaceFit Sound**.

На дисплее появится сообщение "**OFF**".

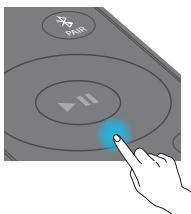

- Эта возможность доступна во всех звуковых режимах.

Способ 2. Подключение через телевизор

Для включения этой функции включите режим Adaptive Sound+ в меню телевизора Samsung.

(Главная (🏠) → Меню → Настройки (⚙️) → Все настройки (⚙️) → General → Настройки интеллектуального режима → Adaptive Sound+)

- При включении режима **Adaptive Sound+** на телевизоре режим звучания Soundbar автоматически изменится на **Adaptive Sound+**.

ПРИМЕЧАНИЕ

- Эта функция работает, если устройство Soundbar подключено к какому-либо телевизору Samsung.
- Модели **HW-Q700C** поддерживают только подключение через телевизор.

06 ПОДКЛЮЧЕНИЕ К ВНЕШНЕМУ УСТРОЙСТВУ

Способ 1. Подключение с помощью кабеля HDMI (возможность декодирования и воспроизведения Dolby Atmos/DTS:X)

Контрольный список проверки перед подключением

- Если параметры вывода звука включают "Дополнительный звук", убедитесь, что для параметра "Дополнительный звук" установлено значение "Выкл."
- Убедитесь, что содержимое поддерживает технологию Dolby Atmos®/DTS:X.

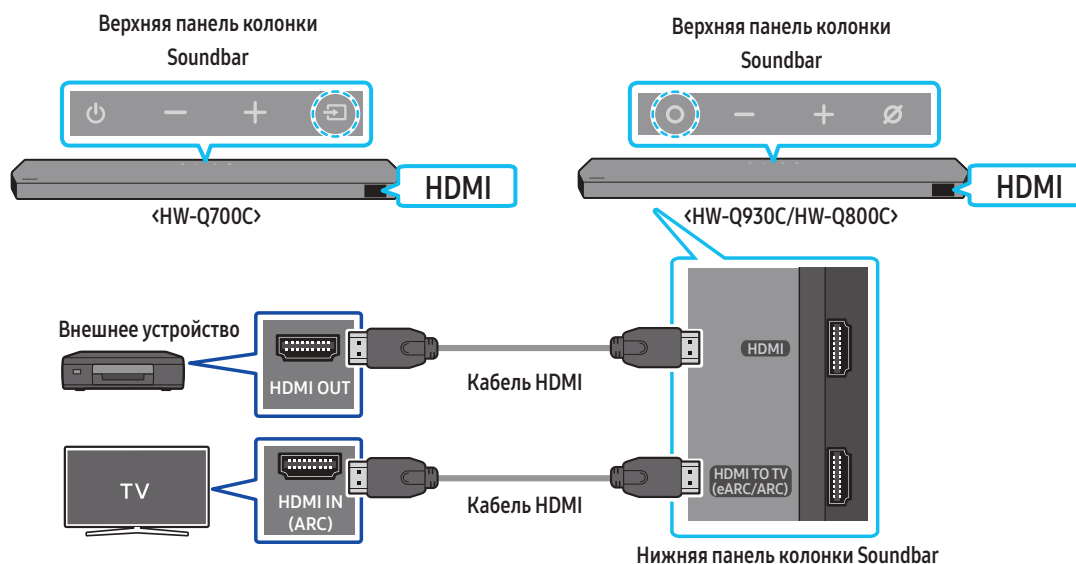

1. Используйте кабель HDMI для подключения порта HDMI OUT на внешнем устройстве к порту HDMI на нижней панели колонки Soundbar.
2. Используйте кабель HDMI для подключения порта HDMI IN на телевизоре к порту HDMI TO TV (eARC/ARC) на нижней панели колонки Soundbar.
3. Включите колонку Soundbar, телевизор и внешнее устройство.
4. Нажмите кнопку **○ (Многофункциональную)/⇒ (Источник)** на верхней панели Soundbar или кнопку **⇒ (Источник)** на пульте дистанционного управления, чтобы выбрать режим HDMI.
5. На дисплее колонки Soundbar отобразится уведомление о переходе в режим "HDMI", после чего колонка Soundbar начнет воспроизводить звук.

ПРИМЕЧАНИЕ

- При использовании системы Dolby Atmos®/DTS:X: Если источником входного сигнала является Dolby Atmos®/DTS:X, см. раздел «Выходные характеристики для различных режимов звуковых эффектов» на странице 8.
- Когда Dolby Atmos® включен, на переднем дисплее появится сообщение "DOLBY ATMOS".
- Если включена технология DTS:X, на верхнем дисплее появится надпись DTS:X.
- **Настройка Dolby Atmos®/DTS:X на BD-проигрывателе или другом устройстве**
Откройте параметры вывода звука в меню настроек BD-проигрывателя или другого устройства и убедитесь, что для параметра Bitstream выбрано значение "Без кодирования". Например, на BD-проигрывателе Samsung перейдите в Главное меню → Звук → Цифровой выход, а затем выберите Bitstream (необработанный).

Поддерживаемая спецификация сигналов UHD (3840 x 2160p)

Частота кадров (кадров в секунду)	Глубина цвета	RGB 4:4:4	YCbCr4:4:4	YCbCr4:2:2	YCbCr4:2:0
< 60	8 бит	0	0	0	0
	10 бит	-	-	0	0
	12 бит	-	-	0	0
120	8 бит	-	-	-	-
	10 бит	-	-	-	-

- Поддерживаемая спецификация может отличаться в зависимости от подключенного внешнего устройства или условий использования.

Способ 2. Подключение с помощью оптического кабеля

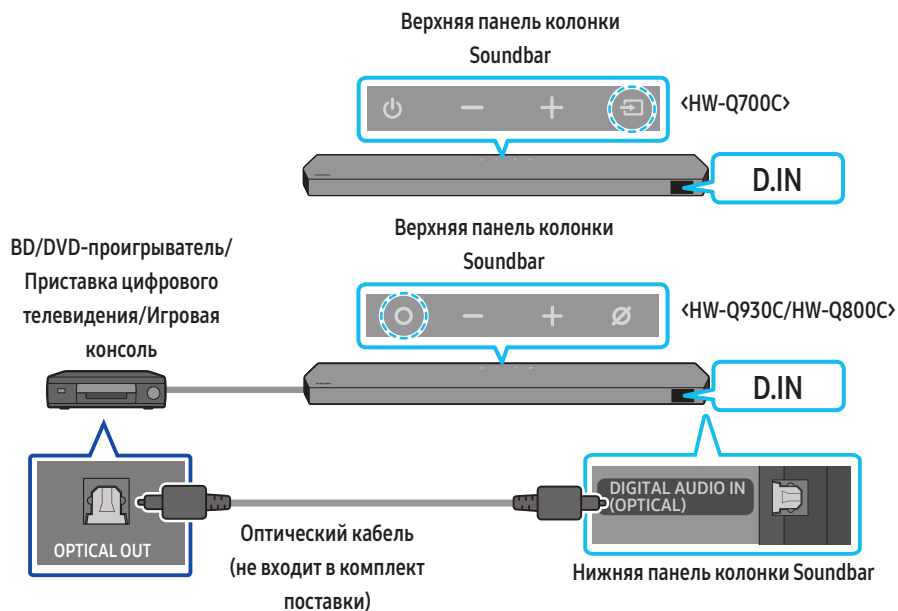

1. Используйте оптический кабель (не входит в комплект поставки) для подключения порта **DIGITAL AUDIO IN (OPTICAL)** на основном устройстве Soundbar и порта **OPTICAL OUT** на внешнем устройстве.
2. Включите устройство Soundbar и внешнее устройство.
3. Чтобы выбрать режим "D.IN" нажмите кнопку **○** (Многофункциональную)/**⇒** (Источник) на верхней панели Soundbar или кнопку **⇒** (Источник) на пульте дистанционного управления.
4. Устройство Soundbar начнет воспроизводить звук с внешнего устройства.

07 ПОДКЛЮЧЕНИЕ МОБИЛЬНОГО УСТРОЙСТВА

Способ 1. Подключение по Bluetooth

При подключении мобильного устройства с помощью Bluetooth, можно прослушивать стерео звук без необходимости подключения кабелей.

- При подключении сопряженного устройства Bluetooth к выключенному устройству Soundbar, Soundbar автоматически включится.

Начальное подключение

- При подключении нового устройства Bluetooth убедитесь в том, что устройство расположено на расстоянии до 1 м.
1. Нажмите кнопку **PAIR** на пульте дистанционного управления Soundbar, чтобы включить режим "BT PAIRING".

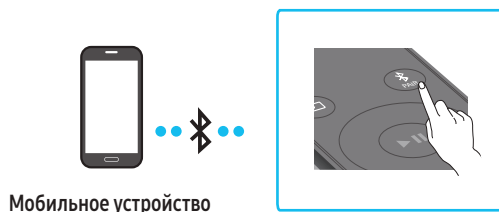

- (ИЛИ) а. Нажмите кнопку **О** (Многофункциональную)/**⇒** (Источник) на верхней панели и выберите "BT".
При обнаружении ранее подключавшихся устройств надпись "BT" автоматически изменится на "BT PAIRING" или "BT READY" в течение нескольких секунд.

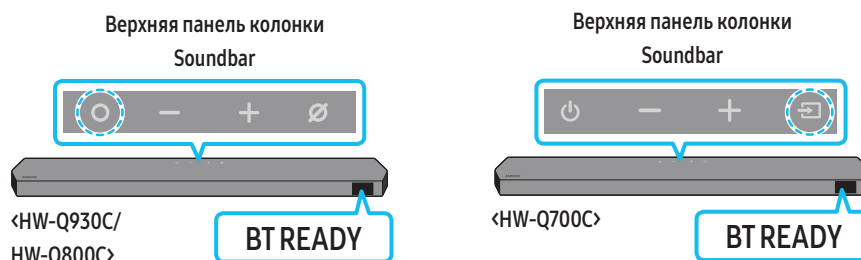

- б. При появлении сообщения "BT READY" нажмите и удерживайте кнопку **⊗** (Включение/выключение микрофона)/**⇒** (Источник) на верхней панели Soundbar не менее 5 секунд, пока не появится сообщение "BT PAIRING".

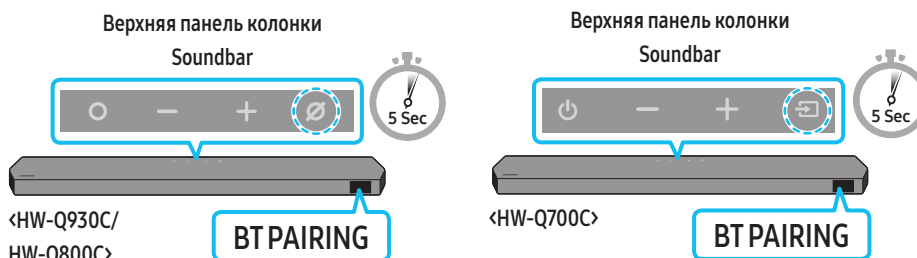

2. Выберите **Soundbar Q***C** в списке, который появится на вашем устройстве.
 - При подключении Soundbar к мобильному устройству на переднем дисплее появится надпись [Имя мобильного устройства] → "BT".
3. Воспроизведение музыкальных файлов на подключенном устройстве Bluetooth через Soundbar.
 - После первого подключения устройства Soundbar к вашему мобильному устройству, используйте режим "BT READY" для повторного подключения.

Если устройство не может подключиться

- Если в списке динамиков мобильного устройства есть устройство Soundbar (например, **Soundbar Q***C**), удалите его.
- Повторите шаги 1 и 2.

В чем разнице между BT READY и BT PAIRING?

- **BT READY**: Этот режим позволяет выполнить повторное подключение любого телевизора Samsung или мобильного устройства, которое было подключено ранее.
- **BT PAIRING**: Этот режим позволяет подключить новое устройство к Soundbar.
(Нажмите кнопку **PAIR** на пульте дистанционного управления Soundbar или нажмите кнопку **⊗** (Включение/выключение микрофона)/**⇒** (Источник) на верхней панели Soundbar и удерживайте ее не менее 5 секунд, когда Soundbar находится в режиме "BT".)

Заметки о Bluetooth-подключении

- Расположите новое устройство на расстоянии до 1 м для подключения по Bluetooth.
- Если при подключении устройства Bluetooth запрашивается PIN-код, введите <0000>.
- Устройство Soundbar автоматически выключится после 18 минут в режиме готовности.
- Устройство Soundbar может не выполнять поиск устройств Bluetooth или не подключаться должным образом в следующих условиях.
 - При наличии мощного электрического поля вокруг устройства.
 - При одновременном сопряжении нескольких устройств Bluetooth с устройством Soundbar.
 - При включенном или находящемся не на месте устройстве Bluetooth или в случае неисправности.
- Электронные устройства могут вызывать радиопомехи. Устройства, генерирующие электромагнитные волны, следует держать подальше от основного устройства Soundbar, например микроволновые печи, устройства беспроводной локальной сети и т. д.
- Устройство Soundbar поддерживает файлы данных SBC (44,1 кГц, 48 кГц).
- Подключайтесь только к устройству Bluetooth, которое поддерживает функцию A2DP (AV).
- Устройство Soundbar нельзя подключить к устройству Bluetooth, которое поддерживает только функцию HF (гарнитура).
- При подключении устройства Soundbar к устройству Bluetooth расположите их как можно ближе друг к другу.
- Чем дальше расположены друг от друга устройство Soundbar и устройство Bluetooth, тем ниже качество звука. Соединение по Bluetooth может прерваться, если устройства находятся вне эффективного диапазона.
- Соединение по Bluetooth может частично отсутствовать в зонах с плохим приемом сигнала.
- Устройство Bluetooth может создавать шумы или работать неисправно при следующих условиях.
 - Когда ваша часть тела контактирует с приемопередатчиком сигнала на устройстве Bluetooth или устройстве Soundbar
 - Если устройство расположено в углу или при наличии препятствия в его непосредственной близости, например стены или перегородки, где могут возникать электрические помехи.
 - При воздействии радиопомех со стороны других устройств, работающих в тех же диапазонах частот, например медицинского оборудования, микроволновых печей и устройств беспроводной локальной сети.
 - Такие препятствия, как двери и стены, могут влиять на качество звука даже в тех случаях, когда устройства находятся в пределах эффективного диапазона.
- Обратите внимание, что при использовании параметра Bluetooth нельзя выполнить сопряжение устройства Soundbar с другими устройствами Bluetooth.
- Данное беспроводное устройство может привести к электрическим помехам во время работы.

Отключение устройства Bluetooth от устройства Soundbar

Вы можете отключить устройство Bluetooth от устройства Soundbar. Для получения инструкций обратитесь к руководству пользователя устройства Bluetooth.

- Устройство Soundbar будет отключено.
- После отключения Soundbar от устройства Bluetooth на переднем дисплее появится сообщение "BT DISCONNECTED".

Отключение устройства Soundbar от устройства Bluetooth

Нажмите кнопку **○ (Многофункциональную)/↔ (Источник)** на верхней панели Soundbar или кнопку **↔ (Источник)** на пульте дистанционного управления, чтобы перейти в другой режим из режима "BT".

- Отключение занимает время, потому что устройство Bluetooth должно принять отклик от устройства Soundbar. (Время, необходимое для отключения, может различаться в зависимости от устройства Bluetooth)
- После отключения Soundbar от устройства Bluetooth на переднем дисплее появится сообщение "BT DISCONNECTED".

Способ 2. Подключение по беспроводной сети (Wi-Fi)

Для подключения устройства Soundbar к мобильному устройству через беспроводную сеть (Wi-Fi) требуется приложение **SmartThings**.

Начальное подключение

1. Установите и запустите приложение **SmartThings** на вашем мобильном устройстве (смартфоне или планшете).
2. В приложении следуйте инструкциям на экране для добавления устройства Soundbar.
 - Автоматическое всплывающее окно (как на втором снимке экрана) может не отображаться на некоторых устройствах. Если всплывающее окно не появляется, нажмите значок "+" на **Home**. Устройство Soundbar добавлено в приложение.
 - Изображение ниже может отличаться в зависимости от версии приложения.



Использование функции Tap Sound

Коснитесь устройства Soundbar с помощью мобильного устройства, чтобы воспроизводить звук содержимого мобильного устройства через Soundbar.

- Данная функция может быть недоступна в зависимости от мобильного устройства.
- Данная функция совместима только с мобильными устройствами Samsung на базе Android 8.1 или более поздней версии.

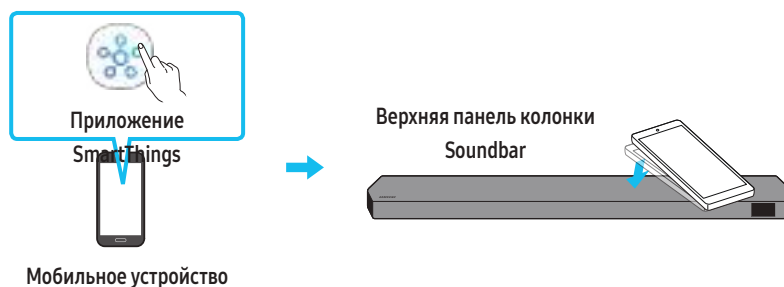

1. Включите функцию **Tap Sound** на мобильном устройстве.
 - Для получения подробной информации о включении функции см. раздел "**Настройка функции Tap Sound**" ниже.
2. Коснитесь устройства Soundbar с помощью вашего мобильного устройства. Нажмите "**Start now**" в отображаемом окне сообщения. Установка соединения между мобильным устройством и Soundbar выполняется по Bluetooth.
3. Воспроизведите звук содержимого мобильного устройства через Soundbar.
 - Данная функция устанавливает соединение между мобильным устройством и устройством Soundbar по Bluetooth, используя вибрацию мобильного устройства при касании устройства Soundbar.
 - Убедитесь в том, что мобильное устройство не касается острого угла устройства Soundbar. На устройстве Soundbar или мобильном устройстве могут возникнуть царапины или повреждения.
 - Рекомендуется использовать мобильное устройство в чехле. Слегка коснитесь широкой области в верхней части устройства Soundbar, не применяя чрезмерную силу.
 - Чтобы использовать данную функцию, обновите приложение **SmartThings** до самой последней версии. Данная функция может быть недоступна в зависимости от версии приложения.

Настройка функции Tap Sound

Используйте приложение **SmartThings**, чтобы включить функцию **Tap View, Tap Sound**.

1. Запустите приложение **SmartThings** на мобильном устройстве.
2. Выберите (☰ → ⚙️) в приложении **SmartThings** на экране мобильного устройства.
3. Установите для функции "**Tap View, Tap Sound**" значение Вкл., чтобы позволить мобильному устройству использовать данную функцию вблизи Soundbar. Функция включена.

ПРИМЕЧАНИЕ

- Когда мобильное устройство находится в режиме энергосбережения, функция **Tap Sound** не работает.
- Функция **Tap Sound** может не работать, если рядом с устройством Soundbar находятся устройства, которые вызывают радиопомехи, напр. электрические устройства. Убедитесь в том, что устройства, которые могут быть причиной радиопомех, расположены на достаточном расстоянии от устройства Soundbar.

08 ПОДКЛЮЧЕНИЕ ЧЕРЕЗ APPLE AIRPLAY 2

- Эта функция недоступна в некоторых странах.
- Это устройство Samsung Soundbar поддерживает технологию AirPlay 2 для устройств с iOS 13.4 или более поздней версии.

AirPlay 2 позволяет передавать в потоковом режиме музыку, подкасты и другие звуковые дорожки с устройств Apple на Samsung Soundbar.

- Чтобы включить AirPlay2 на Soundbar, сначала нужно зарегистрировать устройство в приложении Samsung Smart Things, приняв условия использования этого приложения.
- Убедитесь, что устройство Soundbar включено и подключено к той же сети Wi-Fi, что и устройство Apple.
- Выберите  в приложении с поддержкой AirPlay или Центре управления на iPhone, iPad или Mac.
- В списке доступных устройств выберите устройство Soundbar, через которое нужно воспроизводить текущую звуковую дорожку.

09 УСТАНОВКА НАСТЕННОГО КРЕПЛЕНИЯ

Меры предосторожности при установке

- Устанавливайте устройство только на вертикальной стене.
- Не устанавливайте устройство в местах с высокой температурой или влажностью.
- Убедитесь в том, что стена может выдержать вес устройства. В противном случае укрепите стену или выберите другое место для установки.
- Приобретите и используйте крепежные винты или другие крепления, подходящие для вашего типа стены (гипсокартон, металлическая доска, дерево и т. д.) Если это возможно, зафиксируйте опорные винты в стойках каркаса стены.
- Приобретите винты для настенного крепления в зависимости от типа и толщины стены, на которой необходимо установить устройство Soundbar.
 - Диаметр: М5
 - Рекомендуемая длина: 35 мм или более.
- Перед установкой Soundbar на стене подключите кабели от основного устройства к внешним устройствам.
- Перед установкой убедитесь в том, что устройство выключено и отключено от электросети. В противном случае это может привести к поражению электрическим током.

Компоненты для крепления на стену



1. Поместите **Направляющая настенного крепления** на поверхность стены.
 - **Направляющая настенного крепления** должна быть установлена горизонтально.
 - Если ваш телевизор прикреплен к стене, установите устройство Soundbar хотя бы на 5 см ниже телевизора.

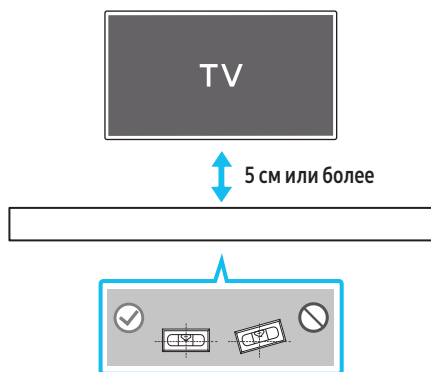

2. Совместите **центровую линию направляющей для настенного монтажа** с центром телевизора (при монтаже Soundbar под телевизором), а затем закрепите **Направляющая настенного крепления** на стене с помощью ленты.
 - При монтаже не под телевизором поместите **центровую линию** на центр области установки.

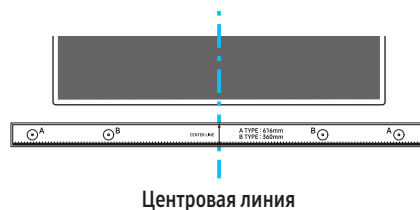

3. Протолкните булавку или заостренный кончик карандаша через центр изображений **Типа А** на каждом конце направляющей для обозначения отверстий для опорных винтов, а затем удалите **Направляющая настенного крепления**.

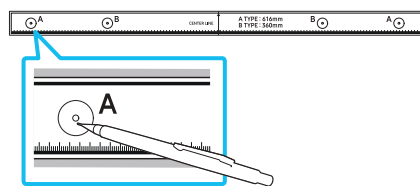

4. Используя сверло соответствующего размера, просверлите отверстие в стене на каждом обозначенном месте.
 - Если обозначения не соответствуют положениям штифтов, убедитесь в том, что в отверстия вставлены соответствующие анкеры или болты Молли, прежде чем вставить опорные винты. При использовании анкеров или болтов Молли, убедитесь, что отверстия достаточно велики для анкеров или болтов Молли, которые вы используете.
5. Просуньте шуруп (не прилагается) через каждый **Держатель винта**, а затем плотно завинтите каждый шуруп в отверстие опорного винта.

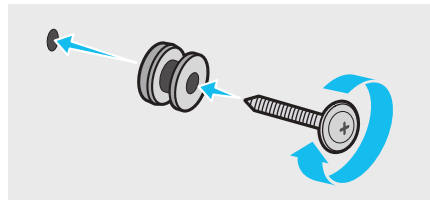

6. Установите **2 настенных кронштейна** в правильном направлении на нижней панели Soundbar с помощью **2 винтов**.

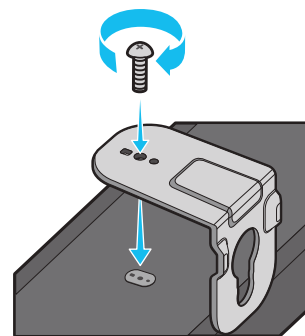

- В процессе сборки убедитесь, что подвесная часть **настенных кронштейнов** расположена позади задней панели Soundbar.

Задняя панель устройства Soundbar



Правая панель устройства Soundbar

7. Установите Soundbar с зафиксированными **настенными кронштейнами**, подвесив их на **винтах-держателях** на стене.

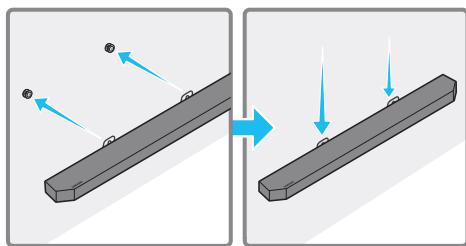

8. Сдвиньте Soundbar вниз, как показано на рисунке ниже, чтобы **настенные кронштейны** были надежно закреплены на **винтах-держателях**.

- Вставьте **винты-держатели** в широкую (нижнюю) часть **настенных кронштейнов**, а затем сдвиньте **настенные кронштейны** вниз, чтобы они были надежно закреплены на **винтах-держателях**.

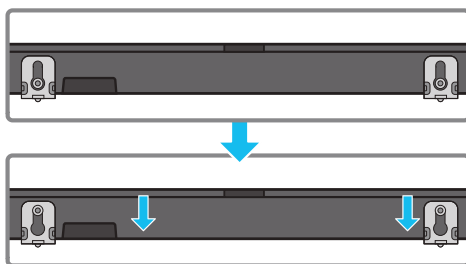

Установка динамиков объемного звучания на стене (только для соответствующих моделей)

Вы можете отдельно приобрести настенное крепление, чтобы установить динамики объемного звучания на стене.

Компания Samsung Electronics не продает настенные крепления.

Примечания по установке динамиков объемного звучания на стене

- Настенные крепления для динамиков объемного звучания должны выдерживать нагрузку более 8 кг.
- Размер отверстия: резьбовая вставка 1/4 — 20 UNC.
 - Стандартный винт: \varnothing 6,35 мм, шаг 1,27 мм
 - Рекомендуемая длина: 18 мм
 - Количество: 1 шт. слева/1 шт. справа

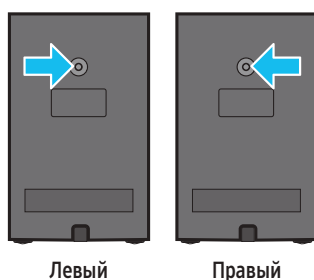

Левый

Правый

- Убедитесь в прочности стены перед установкой креплений для настенного монтажа. Если стена недостаточно прочная, укрепите ее перед установкой креплений для настенного монтажа и динамиков.
- Samsung Electronics не несет ответственности за любые повреждения устройства, полученные в результате ненадлежащей установки.
- Ни в коем случае не устанавливайте динамики, повернув их набор или вверх ногами.

10 УСТАНОВКА УСТРОЙСТВА SOUNDBAR ПЕРЕД ТЕЛЕВИЗОРОМ

Компонент



x 4

Резиновая ножка

Перед тем, как установить устройство над подставкой для телевизора прикрепите **Резиновые ножки** к нижней панели устройства Soundbar. Убедитесь, что **резиновые ножки** не выходят за внешние края подставки для телевизора. См. рисунок ниже.

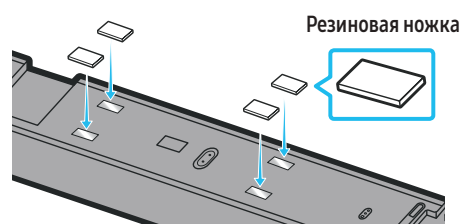

Резиновая ножка

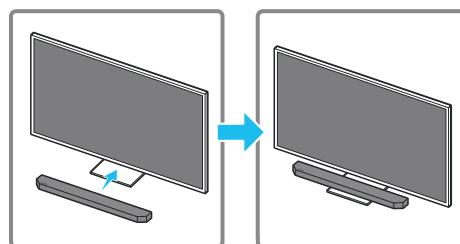

Поместите устройство Soundbar на подставку телевизора.

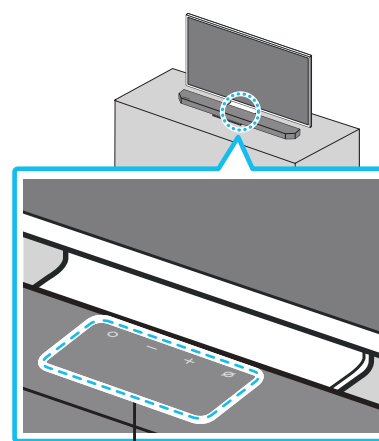

Микрофоны (только для соответствующих моделей)

Совместите центр устройства Soundbar с центром телевизора в соответствии с рисунком, а затем осторожно поместите устройство Soundbar на подставку телевизора.

В этом случае разместите микрофоны (только для соответствующих моделей) на передней части подставки, чтобы не создавать помех для функции распознавания речи.

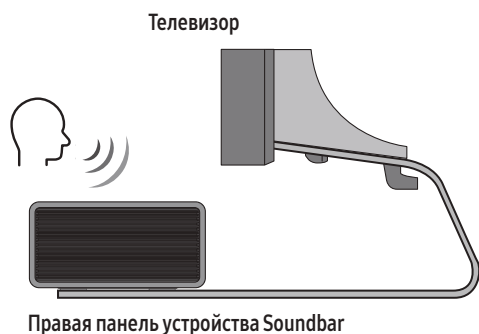

ПРИМЕЧАНИЕ

- Убедитесь, что устройство Soundbar располагается на ровной и прочной поверхности.
- При установке устройства слишком близко к телевизору могут возникнуть проблемы с распознаванием речи и звуком.
- Изображение выше отличается в зависимости от соответствующей модели.
- Эта функция поддерживается только для модели HW-Q700C.
- Для оптимальной работы микрофонов размещайте устройство Soundbar на расстоянии не менее 2 см от панели телевизора.

11 ОБНОВЛЕНИЕ ПО

Автоматическое обновление

Когда устройство Soundbar подключено к Интернету, обновление программного обеспечения выполняется автоматически даже при выключенном устройстве Soundbar.

- Чтобы использовать функцию автоматического обновления, устройство Soundbar должно быть подключено к Интернету. Подключение устройства Soundbar к сети Wi-Fi будет потеряно при отсоединении шнура питания или отключении питания. После возобновления подачи электричества или подключения устройства к розетке включите Soundbar и установите интернет-соединение.

Обновление через USB

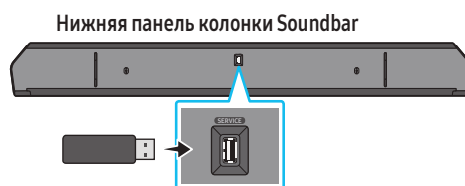

В будущем компания Samsung может предлагать обновления для программного обеспечения системы устройства Soundbar.

При наличии обновления его можно установить на устройстве Soundbar путем подключения USB-накопителя, содержащего обновление программного обеспечения, к порту **SERVICE** на устройстве Soundbar.

1. Перейдите на веб-сайт Samsung (www.samsung.com) и выполните поиск по названию модели на вкладке поддержки.
 - Для получения подробной информации об обновлении см. Руководство по обновлению.
2. Загрузите файл обновления (тип USB).
3. Разархивируйте файл для создания папки с именем файла.
4. Сохраните созданную папку на USB-накопителе, а затем подключите его к устройству Soundbar.
5. Включите устройство Soundbar. В течение 3 минут будет выполнено обновление устройства и на дисплее отобразится сообщение **"UPDATE"**.
 - Во время обновления не выключайте и не извлекайте USB-накопитель.
 - Если сообщение **"UPDATE"** не отображается, отсоедините кабель питания от Soundbar, а затем снова подключите его.
 - Обновление не выполняется после установки последней версии ПО.
 - В зависимости от типа USB обновление может не поддерживаться.

Инициализация

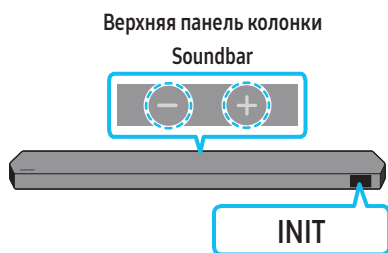

При включенном устройстве Soundbar одновременно нажмите и удерживайте кнопки **— + (Громкость)** на нем не менее 5 секунд. На дисплее появится сообщение "INIT" и будет выполнена инициализация Soundbar.

⚠ ВНИМАНИЕ

- Все настройки устройства Soundbar инициализированы. Выполняйте данные процедуры только в случае, если требуется инициализация.

12 ПОИСК И УСТРАНЕНИЕ НЕИСПРАВНОСТЕЙ

Прежде чем обратиться за помощью, проверьте следующее.

Soundbar не включается.

- Проверьте, правильно ли подключен шнур питания устройства Soundbar в розетку.

Soundbar работает с перебоями.

- Отсоедините шнур питания и снова подсоедините его.
- Выключите и включите внешнее устройство и попробуйте еще раз.
- Если сигнал отсутствует, устройство Soundbar будет автоматически отключено после определенного периода времени. Включите питание. (См. страницу 6.)

Пульт ДУ не работает

- Наведите пульт ДУ непосредственно на Soundbar.
- Замените батарейки на новые.

Индикатор устройства Soundbar горит красным цветом.

- Микрофон выключен. Включите микрофон. (См. страницу 4.)

Звук не воспроизводится из устройства Soundbar.

- Громкость устройства Soundbar слишком низкая или отключена. Отрегулируйте громкость.
- При подключении любого внешнего устройства (приставка цифрового телевидения, устройство Bluetooth, мобильное устройство и т. д.) отрегулируйте громкость внешнего устройства.
- Для вывода звука телевизора выберите устройство Soundbar. (Телевизор Samsung: Главная (🏠) → Меню → Настройки (⚙) → Все настройки (⚙) → Звук → Вывод звука → Select Soundbar.)
- Соединение с устройством Soundbar через кабель должно быть устойчивым. Отсоедините кабель и снова подключите его.
- Полностью отсоедините сетевой шнур, снова подключите и включите питание.
- Произведите инициализацию устройства и повторите попытку. (См. страницу 32.)

Звук не воспроизводится из сабвуфера или задних динамиков.

- Проверьте, горят ли синим индикаторы на задней панели сабвуфера и динамиков объемного звучания. Переподключите колонку Soundbar, сабвуфер и динамики объемного звучания, если индикатор мигает синим или загорелся красным. (См. страницу 13.)
- Возможно возникновение неполадок если между устройством Soundbar и сабвуфером есть препятствие. Переместите устройство подальше от препятствий.
- Другие устройства, находящиеся вблизи и посылающие радиочастотные сигналы, могут прервать соединение. Держите ваш динамик подальше от таких устройств.
- Отсоедините и снова подключите шнур питания.

Если в сабвуфере и динамике объемного звучания появились шумы, дрожание или задержка звука

- Проблема может быть вызвана наличием каких-либо объектов между устройством Soundbar и сабвуфером. Переставьте их в место, где нет посторонних объектов.
- Дрожание и задержка звука могут появиться, когда сабвуфер и динамик объемного звучания находятся далеко от устройства Soundbar. Поставьте их рядом с устройством Soundbar.
- Дрожание и задержка звука могут появиться, когда устройство Soundbar находится рядом с измерительным прибором или электрическим устройством, способным вызывать радиопомехи. Поставьте устройство Soundbar на удалении от таких устройств, которые могут вызывать радиопомехи (например, от беспроводного маршрутизатора).
- Измените состояние подключения к сети телевизора с беспроводного на проводное.

Громкость сабвуфера слишком низкая

- Исходный уровень громкости воспроизводимого содержимого может быть низким. Попробуйте отрегулировать уровень громкости сабвуфера. (См. страницу 7.)
- Поднесите динамик сабвуфера ближе.

Если телевизор не подключен через HDMI TO TV (eARC/ARC)

- Проверьте, правильно ли подключен кабель HDMI к разъему ARC. (См. страницу 15.)
- Подключение может быть невозможно из-за подключенного внешнего устройства (приставки цифрового телевидения, игровой приставки и т. д.) Подключитесь напрямую к устройству Soundbar.
- Функция HDMI-CEC может быть не активирована в телевизоре. Активируйте функцию CEC в меню ТВ. (Телевизор Samsung: Главная (🏠) → Меню → Настройки (⚙️) → Все настройки (⚙️) → Подключение → External Device Manager → Anynet+ (HDMI-CEC) ON.)
- Чтобы подключиться к eARC, для функции eARC в меню телевизора должно быть установлено значение "Вкл.". (Телевизор Samsung: Главная (🏠) → Меню → Настройки (⚙️) → Все настройки (⚙️) → Звук → Expert Settings → HDMI-eARC Mode (Auto).)

При подключении к телевизору в режиме HDMI TO TV (eARC/ARC) звук отсутствует

- Устройство не может воспроизвести входящий сигнал. Измените параметры вывода звука телевизора на PCM или Dolby Digital. (Для телевизора Samsung: (Для телевизора Samsung: Главная (🏠) → Меню → Настройки (⚙️) → Все настройки (⚙️) → Звук → Expert Settings → Digital Output Audio Format.)

Устройство Soundbar не подключается по Bluetooth.

- При подключении нового устройства переключитесь в режим "BT PAIRING", чтобы установить соединение. (Нажмите кнопку **PAIR** на пульте дистанционного управления или нажмите кнопку **⊗ (Включение/выключение микрофона)**/**➡️ (Источник)** на устройстве и удерживайте ее не менее 5 секунд.)
- Если устройство Soundbar подключено к другому устройству, сначала отключите это устройство, чтобы переключить устройство.
- Подключите его снова после удаления списка динамиков Bluetooth на устройстве для подключения. (Телевизор Samsung: Главная (🏠) → Меню → Настройки (⚙️) → Все настройки (⚙️) → Звук → Вывод звука → Список динамиков Bluetooth)

- Автоматическое соединение с ТВ может быть отключено. Когда Soundbar находится в режиме **BT READY**, нажмите и удерживайте кнопку **Влево** на пульте дистанционного управления Soundbar в течение 5 секунд, чтобы выбрать **ON-TV CONNECT**. Если отображается сообщение "**OFF-TV CONNECT**", снова нажмите и удерживайте кнопку **Влево** в течение 5 секунд, чтобы изменить выбор.
- Отсоедините и снова подключите шнур питания, а затем попробуйте еще раз.
- Произведите инициализацию устройства и повторите попытку. (См. страницу 32.)

Звук пропадает при подключении по Bluetooth.

- Некоторые устройства (например, микроволновые печи, беспроводные маршрутизаторы и т. п.) могут служить источником радиопомех, если они располагаются слишком близко к Soundbar.
- Если устройство, подключенное по Bluetooth, переместить слишком далеко от Soundbar, звук может пропасть. Поднесите устройство ближе к Soundbar.
- Если какая-либо часть вашего тела соприкасается с приемопередатчиком Bluetooth или устройство установлено на металлической мебели, звук может пропасть. Проверьте условия установки и эксплуатации.

Устройство Soundbar не подключится к сети Wi-Fi.

- Проверьте, включен ли ваш беспроводной маршрутизатор.
- Выключите маршрутизатор, включите его снова, а затем попробуйте еще раз.
- Soundbar не подключится при слишком слабом сигнале беспроводной сети. Попробуйте переместить маршрутизатор ближе к Soundbar или устранить препятствия между Soundbar и маршрутизатором, если они есть.
- Если ваш беспроводной маршрутизатор новый, необходимо изменить сетевые настройки динамика.

Soundbar не включается автоматически вместе с телевизором

- При выключении устройства Soundbar во время просмотра телевизора синхронизация питания с телевизором отключается. В первую очередь отключите телевизор.

Функция AVA (только для соответствующих моделей) недоступна в следующих случаях.

- Функция AVA (только для соответствующих моделей) недоступна при выключенном микрофоне.

После подключения телевизора к Soundbar был переключен режим Soundbar. С телевизора не выводится звук.

- Если устройство Soundbar подключено одновременно к мобильному устройству и телевизору, оно выводит звук с мобильного устройства, не отключаясь от телевизора. Поэтому звук телевизора не выводится.
- Отключите мобильное устройство, и звук телевизора снова будет выводиться с Soundbar.

Soundbar не появляется в AirPlay2

- Чтобы включить AirPlay2 на Soundbar, сначала нужно зарегистрировать устройство в приложении Samsung Smart Things, приняв условия использования этого приложения. (См. страницу 28.)
- AirPlay2 не будет работать, если вы удалите устройство Soundbar из приложения Samsung Smart Things.
- Убедитесь, что Soundbar и устройство Apple подключены к одной и той же сети Wi-Fi.
- Soundbar поддерживает технологию AirPlay2 на устройствах с iOS 13.4 или более поздней версии.

SAMSUNG

ТОЛЫҚ НҰСҚАУЛЫҚ

HW-Q930C / HW-Q800C / HW-Q700C

Мүмкіндіктерді елестету

Осы Samsung өнімін сатып алғаныңызға рақмет.

Толығырақ қызмет алу үшін www.samsung.com/register веб-сайтында өніміңізді тіркеңіз

Бұл нұсқаулықтағы суреттер мен иллюстрациялар тек анықтама үшін берілген және өнімнің іс жүзіндегі көрінісінен өзгеше болуы мүмкін.

МАЗМҰНЫ

01	Компоненттерді тексеру	3	09	Қабырғаға бекіткішті орнату	29
				Орнату бойынша сақтық шаралары.....	29
02	Өнімге шолу	4		Қабырғаға бекіткіш компоненттері.....	29
	Soundbar құрылғысының үстіңгі панелі.....	4		Көлемдік дыбыс колонкаларын қабырғаға орнату (тек тиісті модельдер).....	30
	Soundbar құрылғысының астыңғы панелі.....	5	10	Soundbar құрылғысын ТД алдында орнату	30
03	Soundbar қашықтан басқару құралын пайдалану	6		Компонент.....	30
	Қашықтан басқару құралын пайдаланбас бұрын батареяларды (AAA батареялары X 2) салу.....	6	11	Бағдарламалық құрал жаңартуы	31
	Қашықтан басқару құралын пайдалану әдісі.....	6		Автоматты түрде жаңарту.....	31
	Белсенді ішкі зорайтқыш (AVA).....	8		USB арқылы жаңарту.....	31
	Жасырын түймелерді (бірнеше функциясы бар түймелер) пайдалану..	8		Іске қосу.....	32
	Дыбыс әсерінің әртүрлі режимдеріне арналған шығыс сипаттамалары...8		12	Ақаулықтарды жою	32
	Теледидардың қашықтан басқару пультімен Soundbar дыбыс деңгейін реттеу.....	10			
04	Soundbar құрылғысын жалғау	11			
	Қуатты және жабдықтарды жалғау.....	11			
	– Дыбыс колонкасының ұсынылатын орналасу күйі.....	12			
	– Surround speaker режимі (тек HW-Q930C моделінде).....	12			
	– Сабвуферді немесе көлемдік дыбыс колонкасын қолмен жалғау..	13			
	– Сабвуфер мен дыбыс колонкаларының артқы жағындағы жарық диодты индикатор жанады.....	14			
05	Теледидарға қосу	15			
	HDMI ARC параметрін (аудио қайтару арнасы) қолдайтын теледидарды жалғау.....	15			
	Оптикалық кабель арқылы қосылу.....	16			
	Bluetooth арқылы қосылу.....	17			
	Wi-Fi арқылы жалғау.....	19			
	Q-Symphony функциясын пайдалану.....	20			
	Spacefit Sound пайдалану.....	21			
06	Сыртқы құрылғыны қосу	22			
	1-әдіс. HDMI кабелі арқылы қосылу (Dolby Atmos / DTS:X декодтау және ойнату функцияларын атқара алады).....	22			
	2-әдіс. Оптикалық кабель арқылы қосылу.....	23			
07	Мобильді құрылғыны қосу	24			
	1-әдіс. Bluetooth арқылы қосылу.....	24			
	2-әдіс. Wi-Fi (сымсыз желі) арқылы қосылу.....	26			
	Tap Sound функциясын пайдалану.....	27			
08	Apple Airplay 2 арқылы қосылу	28			

01 КОМПОНЕНТТЕРДІ ТЕКСЕРУ



Soundbar негізгі құрылғысы



Soundbar құрылғысының қашықтан басқару құралы / батареялар



Сабвуфер



x 2

Көлемдік дыбыс колонкасы (қосымша)
(Сол жақ/оң жақ)



x 4 немесе 2

Қуат сымы (Сабвуфер, көлемдік дыбыс колонкасы, Soundbar) (қосымша)



HDMI кабелі



Қабырғаға бекіткіш



x 2

Тұтқыш бұранда



x 2

(M4 x L10)

Бұранда



x 2

Қабырғаға бекіткіш кронштейн



x 4

Резеңке аяқ

- Қуат көзі мен қуат шығыны туралы қосымша ақпарат алу үшін өнімге жапсырылған затбелгіні қараңыз. (Затбелгі: Soundbar негізгі құрылғысының артқы жағы)
- Егер қосымша компоненттерді немесе қосымша кабельдерді сатып алғыңыз келсе, Samsung Қызмет көрсету орталығына немесе Samsung Тұтынушыларды қолдау қызметіне хабарласыңыз.
- Қабырғаға бекіткіш немесе резеңке аяқ туралы қосымша ақпарат алу үшін 29~31 беттерді қараңыз.
- Дизайн, техникалық сипаттамалар және қолданба экраны алдын ала ескертусіз өзгертілуі мүмкін.
- Керек-жарақтардың сыртқы түрі жоғарыда келтірілген суреттерден сәл өзгеше болуы мүмкін.
- Samsung Electronics Co., Ltd компаниясы техникалық сипаттамаларды ескертусіз өзгерту құқығын өзінде қалдырады.
- Салмақ және өлшемдер жуықталған.

02 ӨНІМГЕ ШОЛУ

Soundbar құрылғысының үстіңгі панелі

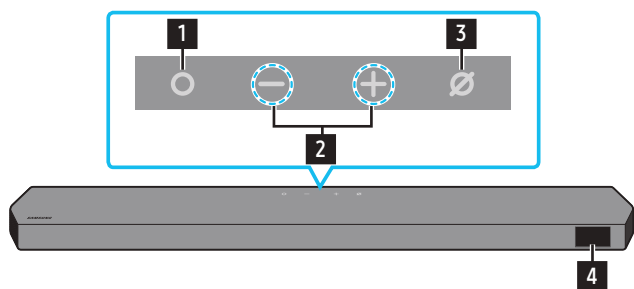

HW-Q930C / HW-Q800C

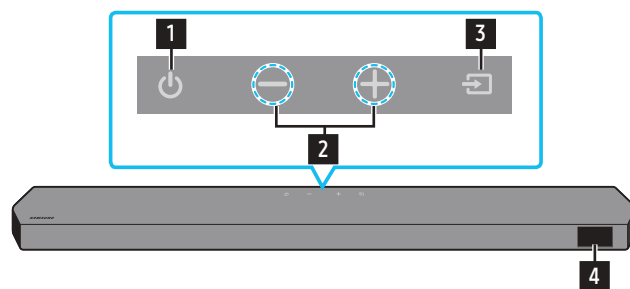

HW-Q700C

1	○ (Көп функция) түймесі (HW-Q930C / HW-Q800C модельдері) <ul style="list-style-type: none">Күту режимінде Soundbar құрылғысын қосу үшін ○ (Көп функция) түймесін басыңыз.Кіріс көзін өзгерту үшін ○ (Көп функция) түймесін басыңыз.
1	⏻ (Қуат) түймесі (HW-Q700C моделі) <p>Қуатты қосады және өшіреді.</p>
2	— + (Дыбыс деңгейі) түймесі <p>Дыбыс деңгейін реттейді.</p>
3	⊘ (Микрофон қосулы/өшірулі) түймесі (HW-Q930C / HW-Q800C модельдері) <p>Микрофонды қосу немесе өшіру үшін түймені басыңыз. Микрофон өшіп тұрғанда LED индикаторы қызыл түспен жанады.</p> 
3	⇒ (Көз) түймесі (HW-Q700C моделі) <p>Кіріс көзін өзгерту үшін ⇒ (Көз) түймесін басыңыз.</p>
4	Дисплей <p>Өнімнің күйі мен ағымдағы режимін көрсетеді. D.IN → HDMI → Wi-Fi → BT</p>

- АТ сымын жалғағанда, 4–6 секундта қуат түймесі жұмыс істей бастайды.
- Осы жабдықты қосқанда, дыбыс шыққанға дейін 4–5 секунд кідіріс болады.
- Егер теледидар мен Soundbar құрылғысының екеуінен де дыбыс естісеңіз, теледидар аудиосына арналған **Параметрлер** мәзіріне өтіп, теледидар динамигін **Сыртқы колонка** параметріне өзгертіңіз.

Soundbar құрылғысының астыңғы панелі

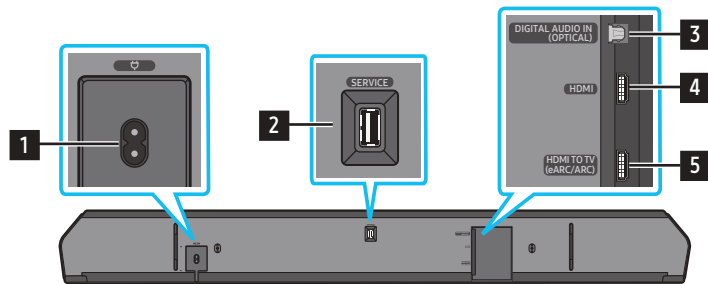

1	POWER Soundbar құрылғысының айнымалы ток қуаты кабелін қосыңыз. (11-бетті қараңыз)
2	SERVICE Өнімнің бағдарламалық құралын жетілдіріп жаңарту үшін USB жинақтаушы құрылғысын жалғаңыз.
3	DIGITAL AUDIO IN (OPTICAL) Сыртқы құрылғының сандық (оптикалық) шығысына жалғаңыз. (23-бетті қараңыз)
4	HDMI HDMI кабелімен бір уақытта сандық бейне мен дыбыс сигналдарын енгізеді. Сыртқы құрылғының HDMI шығысын жалғаңыз. (22-бетті қараңыз)
5	HDMI TO TV (eARC/ARC) Теледидардағы HDMI жалғағышына жалғаңыз. (15-бетті қараңыз)

- Қабырғадағы розеткадан қуат сымын ажыратқан кезде тығынды тартыңыз. Кабельді тартпаңыз.
- Компоненттер арасында барлық қосылымды жасай тұрып, осы жабдықты немесе басқа компоненттерді АТ розеткасына жалғауға болмайды.

03 SOUNDBAR ҚАШЫҚТАН БАСҚАРУ ҚҰРАЛЫН ПАЙДАЛАНУ





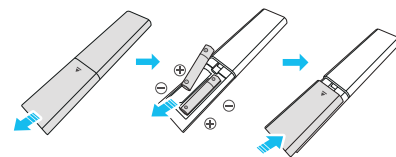

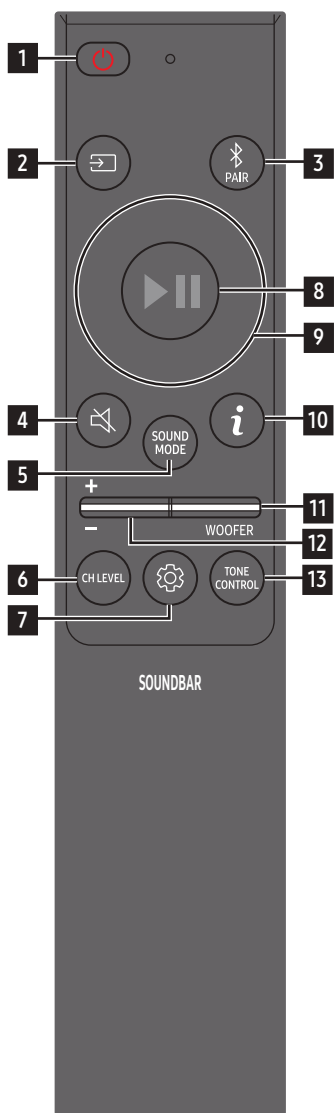

Қашықтан басқару құралын пайдаланбас бұрын батареяларды (AAA батареялары X 2) салу











Артқы жабынды көрсеткі бағытымен толық алынғанша сырғытыңыз. 2 AAA батареяларын (1,5 В) полярлығы дұрыс болатындай етіп салыңыз. Батарея бөлімінің қақпағын орнына сырғытыңыз.

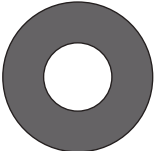

Қашықтан басқару құралын пайдалану әдісі

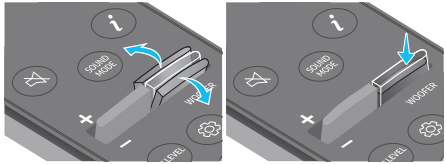

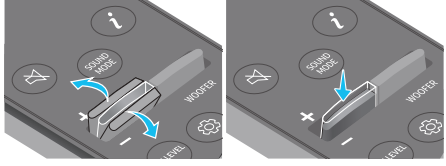

<p>1</p>  <p>Қуат</p>		<p>Soundbar құрылғысын қосып өшіреді.</p> <ul style="list-style-type: none"> • Қуатты автоматты өшіру функциясы Құрылғы келесі жағдайларда автоматты түрде өшеді: <ul style="list-style-type: none"> • Егер 18 минут бойы аудио сигналы болмаса, D.IN / HDMI / Wi-Fi / BT режимінде.
<p>2</p>  <p>Көз</p>		<p>Soundbar құрылғысына қосылған көзді таңдау үшін басыңыз.</p> <ul style="list-style-type: none"> • Дауыс кері байланысын қосу/өшіру Дауыс кері байланысы функциясын қосуға не өшіруге болады. Soundbar өшіп тұрғанда (Күту режимінде болғанда) қашықтан басқару пультінде  (Көз) түймесін 5 секунд бойы басып тұрыңыз. Сіз Дауыс кері байланысы параметрін өзгерткен сайын Органикалық жарықдиод дисплейі «AUI OFF» (Әдепкі) немесе «AUI ON» жазуын көрсетеді.
<p>3</p>  <p>Bluetooth PAIR</p>		<p>Soundbar құрылғысын Bluetooth бойынша жұптастыру режиміне ауыстырыңыз. Жаңа Bluetooth құрылғысына қосылу үшін түймені басып, “BT PAIRING” экранының пайда болуын күтіңіз.</p>
<p>4</p>  <p>Дыбысты өшіру</p>		<p>Дыбысты өшіру үшін  (Дыбысты өшіру) түймесін басыңыз. Дыбысты қосу үшін қайта басыңыз.</p>
<p>5</p>  <p>SOUND MODE</p>		<p>Түймені басу арқылы сіз Surround, Game Pro, Standard, Adaptive Sound секілді қажетті аудио режимін таңдай аласыз.</p> <ul style="list-style-type: none"> • Standard Түпнұсқа дыбысты шығарады. • Surround Стандарттыдан кеңірек дыбыс өрісін қамтамасыз етеді. • Game Pro Ойын ойнаған кезде ойыншыны әрекетке батыру үшін стереоскоптық дыбысты қамтамасыз етеді. • Adaptive Sound Мазмұнды шынайы уақытта талдап, мазмұн сипаттарының негізінде оңтайлы дыбыс өрісін қамтамасыз етеді.
<p>6</p>  <p>CH LEVEL</p>		<p>Түймені басу арқылы сіз Centre level, Side level, Wide level, Front Top level, Rear level және Rear top level секілді әр колонканың дыбыс деңгейін реттей аласыз.</p> <ul style="list-style-type: none"> • Әр колонканың дыбыс деңгейін басқару үшін Дыбыс параметрлерінде Centre level, Side level, Wide level немесе Front Top level опцияларын таңдаңыз, одан кейін Жоғары/Төмен түймелері арқылы дыбыс деңгейін -6 және +6 арасында реттеңіз. • Егер Көлемдік дыбыс колонкалары жалғанған болса, Rear level немесе Rear top level опциясын таңдаңыз, одан кейін дыбыс деңгейін -6 және +6 арасында реттеу үшін Жоғары/Төмен түймелерін пайдаланыңыз. • CH LEVEL сипаттамалары тиісті модельге қарай әртүрлі болуы мүмкін.

7	 <p>Дыбысты басқару</p>	<p>Түймені басу арқылы сіз SpaceFit Sound, AVA, Voice enhance mode, Night mode, Sync, Surround speaker mode, Virtual секілді аудио функциясын орната аласыз. Қажетті элементті Жоғары/Төмен түймелерімен реттеуге болады.</p> <ul style="list-style-type: none"> • HW-Q700C моделінде SpaceFit Sound және AVA функциялары қолданылмайды. • Voice enhance mode фильмдер мен теледидарда жақсырақ естілетіндей етіп ауызша диалогты жақсартады. • Night mode дыбыс деңгейін төмендеу, бірақ диалог анықтығын сақтайтын етіп реттелген параметрлермен түнде қарау үшін оңтайландырылады. • Әрбір жиілік диапазонының дыбысын реттеу үшін  (Дыбысты басқару) түймесін шамамен 5 секунд басып тұрыңыз. Сол жақ/Оң жақ түймелері арқылы 150 Гц, 300 Гц, 600 Гц, 1,2 кГц, 2,5 кГц, 5 кГц және 10 кГц жиілігін таңдауға болады және әрбіреуін Жоғары/Төмен түймелері арқылы -6 және +6 аралығындағы параметрге реттеуге болады. (Дыбыс режимі "Standard" күйіне орнатылғанына көз жеткізіңіз.) • Егер теледидардағы бейне мен Soundbar құрылғысындағы аудио синхрондалмаған болса, "Дыбысты басқару" бөліміндегі Sync опциясын таңдаңыз, одан кейін Жоғары/Төмен түймелерінің көмегімен аудио кешігуін 0-300 миллисекунд арасында орнатыңыз. • Sync опциясы тек кейбір функцияларда ғана қолданылады. • Қолжетімді Surround speaker mode параметрлеріне тек HW-Q930C моделінде ғана қолдау көрсетіледі. • Жоғары/Төмен түймелері арқылы Virtual колонкасын ON/OFF болады.
8	 <p>Ойнату/кідірту</p>	<p>Түймені басу арқылы музыканы да ойнатуға немесе тоқтатуға болады.</p>
9	 <p>Жоғары/төмен/сол жақ/оң жақ</p>	 <p>Жоғары/төмен/сол жақ/оң жақ параметрін таңдау үшін көрсетілген аймақтарды басыңыз.</p> <p>Функцияны таңдау немесе орнату үшін түймедегі "Жоғары/Төмен/Сол жаққа/Оң жаққа" бөлігін басыңыз.</p> <ul style="list-style-type: none"> • Музыканы өткізіп жіберу Келесі музыка файлын таңдау үшін Оң жақ түймесін басыңыз. Алдыңғы музыка файлын таңдау үшін Сол жақ түймесін басыңыз. • ID SET Сабвуфер немесе көлемді дыбыс динамиктері қосылмаған немесе қайта қосылуды қажет ететін болса, осы параметрді пайдаланыңыз. Өшіп тұрғанда ID SET әрекетін орындау үшін Жоғары түймесін 5 секунд басып тұрыңыз. (13-бетті қараңыз.)
10	 <p>Ақпарат</p>	<p>Белсенді функция немесе қолжетімді кодек туралы ақпаратты көру үшін басыңыз.</p> <p>BT режимінде ол жалғанған құрылғыны (жұптастыру аяқталған кезде) немесе "BT дайын" хабарламасын көрсетеді (жұптастыру қажет болғанда).</p>
11	 <p>WOOFER LEVEL</p>	 <p>Вуфер (бас) деңгейін реттеу үшін түймені жоғары немесе төмен қарай басыңыз.</p>
12	 <p>ДЫБЫС ДЕҢГЕЙІ</p>	 <p>Дыбыс деңгейін реттеу үшін түймені жоғары немесе төмен қарай басыңыз.</p> <ul style="list-style-type: none"> • Дыбысты өшіру Дыбысты өшіру үшін VOL түймесін басыңыз. Дыбысты қосу үшін қайта басыңыз.
13	 <p>TONE CONTROL</p>	<p>Түймені басу арқылы төмен жиіліктегі дыбыстың немесе бас дыбысының деңгейін реттей аласыз. Қажетті элементті Жоғары/Төмен түймелерімен реттеуге болады. Бұл функция Standard режимінен басқа, Дыбыс режимінде іске қосылады.</p> <ul style="list-style-type: none"> • Әр дыбыс колонкасының дыбыс деңгейін бақылау үшін, «Дыбыс параметрлері» бөлімінде TREBLE немесе BASS параметрін таңдаңыз, одан кейін Жоғары/Төмен түймелерін пайдаланып дыбыс деңгейін -6 және +6 аралығында реттеңіз. • Басс деңгейі өзгертілгеннен кейін вуфер деңгейі де сәйкесінше реттеледі.

Белсенді ішкі зорайтқыш (AVA)

- Soundbar ойнатылып жатқанда бейне дыбысы әрқашан анық естілуі үшін нақты уақытта сыртқы дыбысқа талдау жасайды.
- Талдау кезінде ешқандай деректер сақталмайды.
- Бұл функция HW-Q700C моделінде қолданылмайды.

Жасырын түймелерді (бірнеше функциясы бар түймелер) пайдалану

Жасырын түйме		Анықтама беті
Қашықтан басқару пультінің түймесі	Функция	
САБВУФЕР (жоғары)	Теледидардың қашықтан басқару пульті қосулы/ өшірулі (күту режимі)	10-бет
Жоғары	ID SET	13-бет
 (Дыбысты басқару)	7 жолақты эквалайзер	7-бет
 (Көз)	Дауыс кері байланысын қосу/өшіру (күту режимі)	6-бет

Дыбыс әсерінің әртүрлі режимдеріне арналған шығыс сипаттамалары

«HW-Q930C»

Әсер	Кіріс	Шығыс
		Сабвуфермен және дыбыс колонкасымен
Standard	2.0 арна	2.1 арна
	5.1 арна	5.1 арналы / 7.1 арналы (DTS)
	7.1 арна	7.1 арна
	Dolby Atmos®, DTS:X	7.1.4 арна
Surround	2.0 арна	9.1.4 арна
	5.1 арна	9.1.4 арна
	7.1 арна	9.1.4 арна
	Dolby Atmos®, DTS:X	9.1.4 арна
Game Pro	2.0 арна	9.1.4 арна
	5.1 арна	9.1.4 арна
	7.1 арна	9.1.4 арна
	Dolby Atmos®, DTS:X	9.1.4 арна
Adaptive Sound	2.0 арна	9.1.4 арна
	5.1 арна	9.1.4 арна
	7.1 арна	9.1.4 арна
	Dolby Atmos®, DTS:X	9.1.4 арна

«HW-Q800C»

Әсер	Кіріс	Шығыс	
		Тек сабвуфермен	Сабвуфермен және дыбыс колонкасымен
Standard	2.0 арна	2.1 арна	2.1 арна
	5.1 арна	5.1 арна	5.1 арналы / 7.1 арналы (DTS)
	7.1 арна	5.1 арна	7.1 арна
	Dolby Atmos®, DTS:X	5.1.2 арна	7.1.4 арна
Surround	2.0 арна	5.1.2 арна	7.1.4 арна
	5.1 арна	5.1.2 арна	7.1.4 арна
	7.1 арна	5.1.2 арна	7.1.4 арна
	Dolby Atmos®, DTS:X	5.1.2 арна	7.1.4 арна
Game Pro	2.0 арна	5.1.2 арна	7.1.4 арна
	5.1 арна	5.1.2 арна	7.1.4 арна
	7.1 арна	5.1.2 арна	7.1.4 арна
	Dolby Atmos®, DTS:X	5.1.2 арна	7.1.4 арна
Adaptive Sound	2.0 арна	5.1.2 арна	7.1.4 арна
	5.1 арна	5.1.2 арна	7.1.4 арна
	7.1 арна	5.1.2 арна	7.1.4 арна
	Dolby Atmos®, DTS:X	5.1.2 арна	7.1.4 арна

«HW-Q700C»

Әсер	Кіріс	Шығыс	
		Тек сабвуфермен	Сабвуфермен және дыбыс колонкасымен
Standard	2.0 арна	2.1 арна	2.1 арна
	5.1 арна	3.1 арна	5.1 арна
	Dolby Atmos®, DTS:X	3.1.2 арна	5.1.4 арна
Surround	2.0 арна	3.1.2 арна	5.1.4 арна
	5.1 арна	3.1.2 арна	5.1.4 арна
	Dolby Atmos®, DTS:X	3.1.2 арна	5.1.4 арна
Game Pro	2.0 арна	3.1.2 арна	5.1.4 арна
	5.1 арна	3.1.2 арна	5.1.4 арна
	Dolby Atmos®, DTS:X	3.1.2 арна	5.1.4 арна
Adaptive Sound	2.0 арна	3.1.2 арна	5.1.4 арна
	5.1 арна	3.1.2 арна	5.1.4 арна
	Dolby Atmos®, DTS:X	3.1.2 арна	5.1.4 арна

Standard режимін қолданғанда 2 арналы шығыс үшін көлемдік дыбыс колонкасынан дыбыстар шықпайды. Көлемдік дыбыс колонкасына дыбысты қосу үшін әсер режимін **Surround** параметріне өзгертіңіз.

Теледидардың қашықтан басқару пультімен Soundbar дыбыс деңгейін реттеу





Теледидардың қашықтан басқару пульті арқылы Soundbar құрылғысының дыбыс деңгейін реттеңіз.

- Бұл функция тек ИҚ қашықтан басқару пульттерімен пайдалануға болады. Bluetooth қашықтан басқару пульттеріне (жұптастыруды талап ететін қашықтан басқару пульттері) қолдау көрсетілмейді.
- Осы функцияны пайдалану үшін теледидар динамигін **Сыртқы колонка** параметріне орнатыңыз.
- Осы функцияны қолдайтын өндірушілер:
Samsung, VIZIO, LG, Sony, Sharp, PHILIPS, PANASONIC, TOSHIBA, Hisense, RCA

1. Soundbar құрылғысын өшіріңіз.

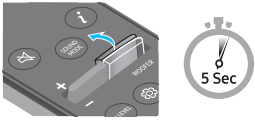
2. **WOOFER** түймесін 5 секунд басып тұрыңыз.

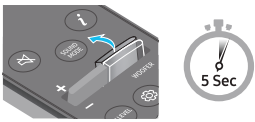
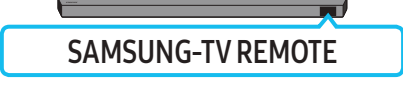
WOOFER түймесін басып, 5 секунд басып тұрған сайын, режим келесі ретпен ауысады: "**OFF-TV REMOTE**" (әдепкі режим), "**SAMSUNG-TV REMOTE**", "**ALL-TV REMOTE**".

Қашықтан басқару пультінің түймесі	Дисплей	Күйі
	(Әдепкі режим) 	Теледидардың қашықтан басқару пультін өшіріңіз.
		Samsung теледидарының ИҚ қашықтан басқару пультін қосыңыз.
		Басқа теледидардың ИҚ қашықтан басқару пультін қосыңыз.

04 SOUNDBAR ҚҰРЫЛҒЫСЫН ЖАЛҒАУ

Қуатты және жабдықтарды жалғау

Сабвуферді, дыбыс колонкаларын және Soundbar құрылғысын электрлік розеткаға қосу үшін қуат сымын келесі ретпен пайдаланыңыз:

- Қажетті электр қуаты мен қуат шығыны туралы қосымша ақпарат алу үшін өнімге жапсырылған жапсырманы қараңыз. (Затбелгі: Soundbar негізгі құрылғысының артқы жағы)

1. Қуат кабелін сабвуферге жалғаңыз.

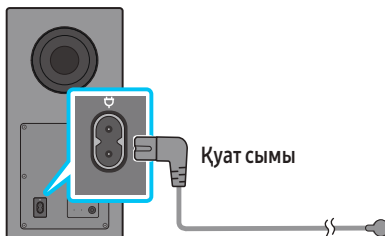

Сабвуфердің артқы жағы

2. Қуат сымын оң жақ және сол жақ Көлемдік дыбыс колонкаларына жалғаңыз. (қосымша)

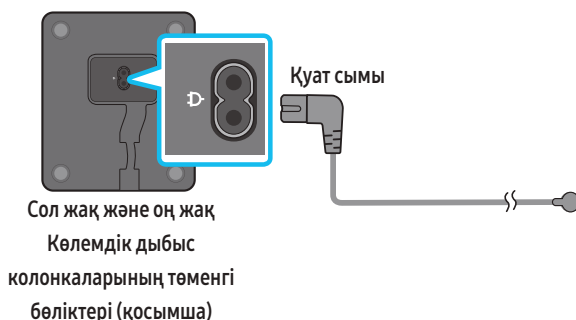

3. Қуат сымын Soundbar құрылғысына жалғаңыз.

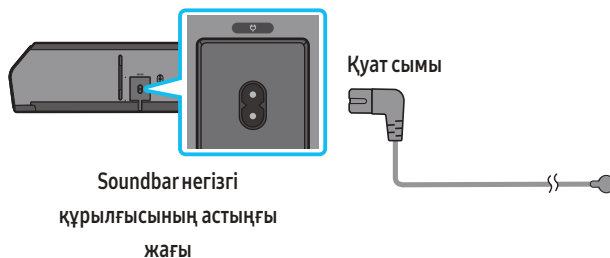

4. Soundbar, сабвуфер мен дыбыс колонкаларын қуат көзіне қосыңыз. Soundbar құрылғысын қосқан кезде сабвуфер мен дыбыс колонкалары автоматты түрде қосылады.

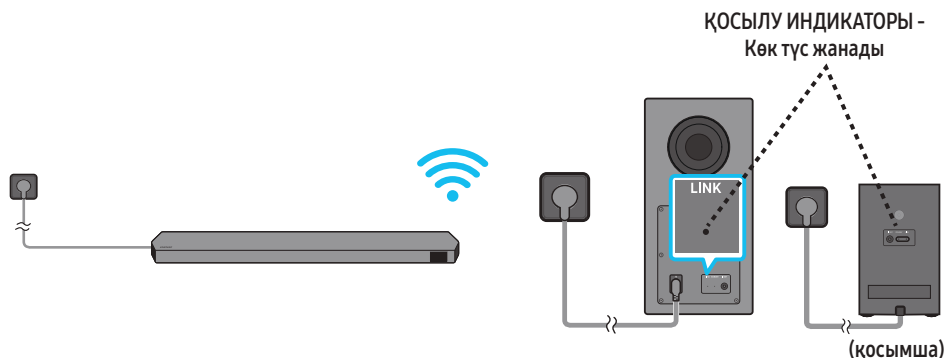

ЕСКЕРТПЕ

- Soundbar құрылғысына қоспастан бұрын сабвуфер мен дыбыс колонкаларын қуат көзін қосыңыз. Soundbar құрылғысын қосқан кезде сабвуфер мен дыбыс колонкалары автоматты түрде қосылады.
- Құрылғы қосылған кезде, қуат сымын ажыратып, қайта жалғайтын болсаңыз, Soundbar құрылғысы автоматты түрде қосылады.
- Көлемдік дыбыс колонкасының жүйесі тек тиісті модельдерде қолданылады.

Дыбыс колонкасының ұсынылатын орналасу күйі

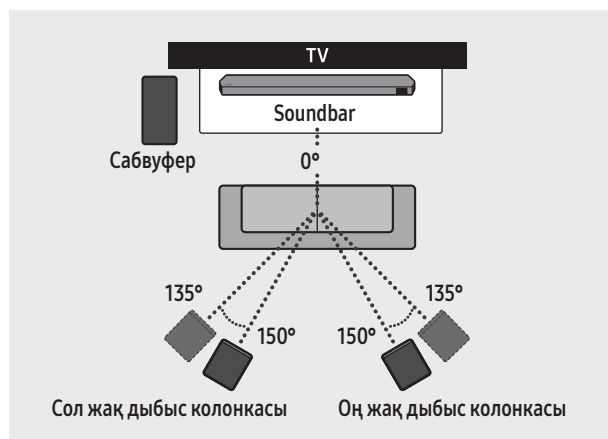

⚠ ЕСКЕРТУ

- Сабуфер мен көлемдік дыбыс колонкаларының ішіне сымсыз қабылдағыш антенналар кірістірілген. Бұл құрылғыларды су мен ылғалдан аулақ ұстаңыз.
- Ең оңтайлы тыңдау өнімділігі үшін сабуфер мен көлемдік дыбыс колонкаларының айналасындағы аймақтарда кедергілердің жоқ екеніне көз жеткізіңіз.

Surround speaker режимі (тек HW-Q930C моделінде)

Көлемдік дыбыс колонкасының орналасу күйіне қарай оңтайлы көлемді дыбыс жеткізілуі мүмкін. Колонканы орналастыру үшін төмендегі суретті қараңыз. Бұл режимді белсендіру үшін Soundbar құрылғысының қашықтан басқару пульті арқылы Көлемдік дыбыс колонкасы режимін таңдаңыз.

(🔊 (Дыбысты басқару) → Көлемдік дыбыс колонкасы → ▲ (Жоғары) / ▼ (Төмен) → Алдыңғы / Артқы)

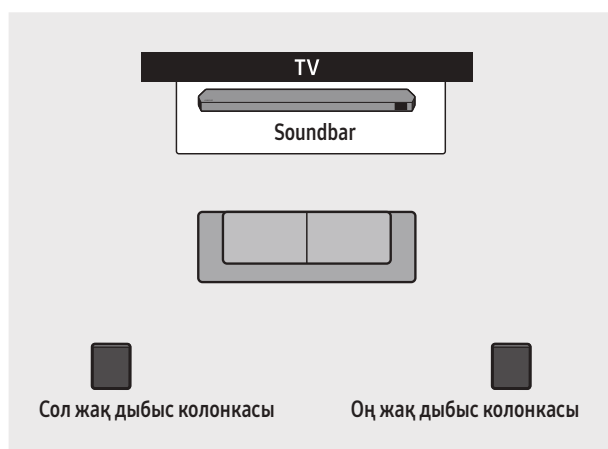

Артқа орналастыру

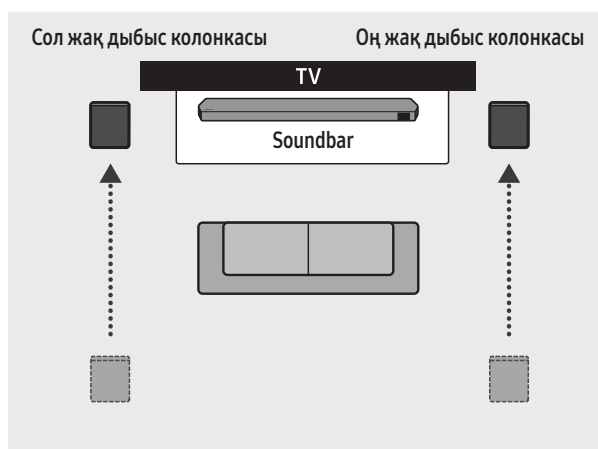

Алға орналастыру

ЕСКЕРТПЕ

- Бұл режим тек Soundbar модельдерінде, соның ішінде арнайы көлемдік дыбыс колонкасында қолжетімді.
- Алдыңғы колонка режимінде алдыңғы колонкаларды өзіңізге қаратып орналастырыңыз.
- Әдепкі бойынша көлемдік дыбыс колонкасы режимі іске қосылады.

Сабуферді немесе көлемдік дыбыс колонкасын қолмен жалғау

Төмендегі қолмен жалғау процедурасын орындау алдында:

- Soundbar мен сабуфердің немесе дыбыс колонкаларының қуат кабельдерінің тиісінше жалғанғанын тексеріңіз.
- Soundbar құрылғысы өшірулі тұрғанына көз жеткізіңіз.

1. Soundbar негізгі құрылғысын өшіріңіз.
2. Сабуфер мен көлемдік дыбыс колонкаларының артындағы **ID SET** түймесін кемінде 5 секунд басып тұрыңыз.
 - Әр колонканың артқы жағындағы қызыл индикатор өшеді және көк индикатор жыпылықтайды.

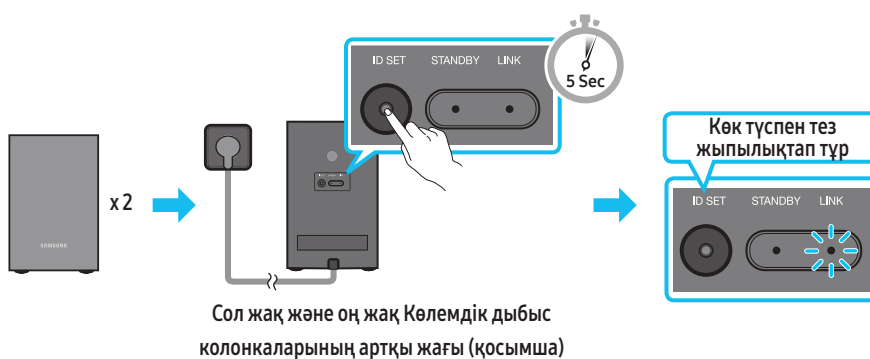
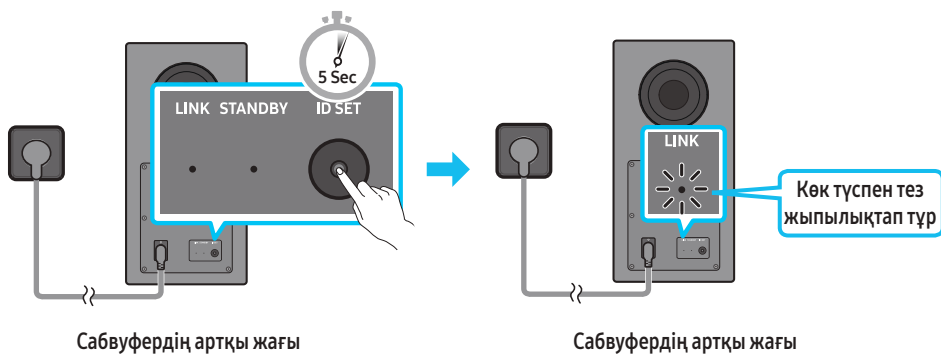

3. Қашықтан басқару пультіндегі **Жоғары** түймесін 5 секунд басып тұрыңыз.
 - Soundbar құрылғысының дисплейінде сәл уақыт **ID SET** хабары көрсетіліп, жоғалады.
 - **ID SET** реттеуі аяқталғанда, Soundbar құрылғысы автоматты түрде қосылады.

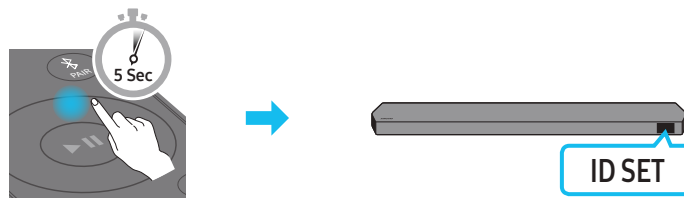





4. БАЙЛАНЫСТЫРУ жарық диодты индикаторының қанық көк түспен жанып тұрғанын (толық жалғанғанын) тексеріңіз.

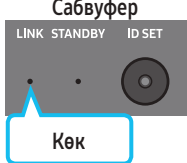
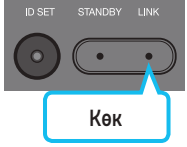

Soundbar мен сабуфер, көлемдік дыбыс колонкаларының арасында байланыс орнатылған кезде ҚОСЫЛУ ИНДИКАТОРЫ жыпықтауды тоқтатып, біркелкі көк түспен жанады.

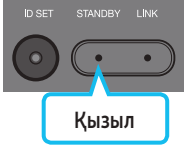
Сабвуфер мен дыбыс колонкаларының артқы жағындағы жарық диодты индикатор жанады

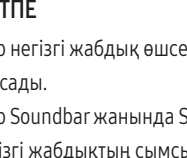
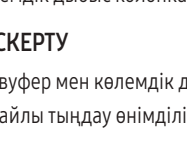
Жарық диоды	Күйі	Сипаттама	Шешім
<p>Сабвуфер</p>  <p>Көк</p> <p>Көлемдік дыбыс колонкалары (тек тиісті модельдер)</p>  <p>Көк</p>	Қосулы	Сәтті қосылған (қалыпты жұмыс)	-
<p>Сабвуфер</p>  <p>Қызыл</p> <p>Көлемдік дыбыс колонкалары (тек тиісті модельдер)</p>  <p>Қызыл</p>	Қосулы	Күту күйі (Soundbar негізгі құрылғысы өшірулі болғанда)	Негізгі Soundbar құрылғысына бекітілген қуат кабелі дұрыс жалғанғанын тексеріңіз.
<p>Сабвуфер</p>  <p>Қызыл және көк</p> <p>Көлемдік дыбыс колонкалары (тек тиісті модельдер)</p>  <p>Қызыл және көк</p>	Жыпылықтап тұр	Байланыс сәтсіз аяқталды	Қайта жалғаңыз. 13-беттегі қолмен жалғау нұсқауларын қараңыз.
<p>Сабвуфер</p>  <p>Қызыл және көк</p> <p>Көлемдік дыбыс колонкалары (тек тиісті модельдер)</p>  <p>Қызыл және көк</p>	Жыпылықтап тұр	Ақаулық	Осы нұсқаулықта Samsung қызмет көрсету орталығының байланыс ақпаратын қараңыз.

ЕСКЕРТПЕ

- Егер негізгі жабдық өше, сабвуфер күту режиміне өтіп, сабвуфердің артындағы STANDBY ЖШД шамы көк түспен бірнеше рет жыпылықтайды да қызыл түске ауысады.
- Егер Soundbar жанында Soundbar құрылғысымен бірдей жиілікті пайдаланатын құрылғыны қолдансаңыз, ол кедергі келтіріп, дыбыс үзілуі мүмкін.
- Негізгі жабдықтың сымсыз сигналының ең көп тасымалдау аралығы — шамамен 10 м, бірақ пайдалану ортасына байланысты әртүрлі болуы мүмкін. Егер негізгі жабдық пен сабвуфердің арасында темірбетон немесе металл қабырға болса, жүйе мүлде жұмыс істемеуі мүмкін, себебі сымсыз сигнал металл арқылы өте алмайды.
- Көлемдік дыбыс колонкасының жүйесі тек тиісті модельдерде қолданылады.

⚠ ЕСКЕРТУ

- Сабвуфер мен көлемдік дыбыс колонкаларының ішіне сымсыз қабылдағыш антенналар кірістірілген. Құрылғыны су мен ылғалдан аулақ ұстаңыз.
- Оңтайлы тыңдау өнімділігі үшін сабвуфер мен көлемдік дыбыс колонкалары айналасындағы аймақта ешбір кедергінің жоқ екеніне көз жеткізіңіз.

05 ТЕЛЕДИДАРҒА ҚОСУ

HDMI ARC параметрін (аудио қайтару арнасы) қолдайтын теледидарды жалғау

⚠ ЕСКЕРТУ

- HDMI кабелі және оптикалық кабель жалғанған кезде, алдымен HDMI сигналы қабылданады.
- Теледидар мен Soundbar құрылғысы арасында HDMI кабелін жалғау үшін ARC деп белгіленген клеммаларды міндетті түрде жалғаңыз. Әйтпесе теледидар дыбысы шықпауы мүмкін.
- Ұсынылатын кабель — HDMI.org сертификаттаған Premium High Speed HDMI Cable with Ethernet.

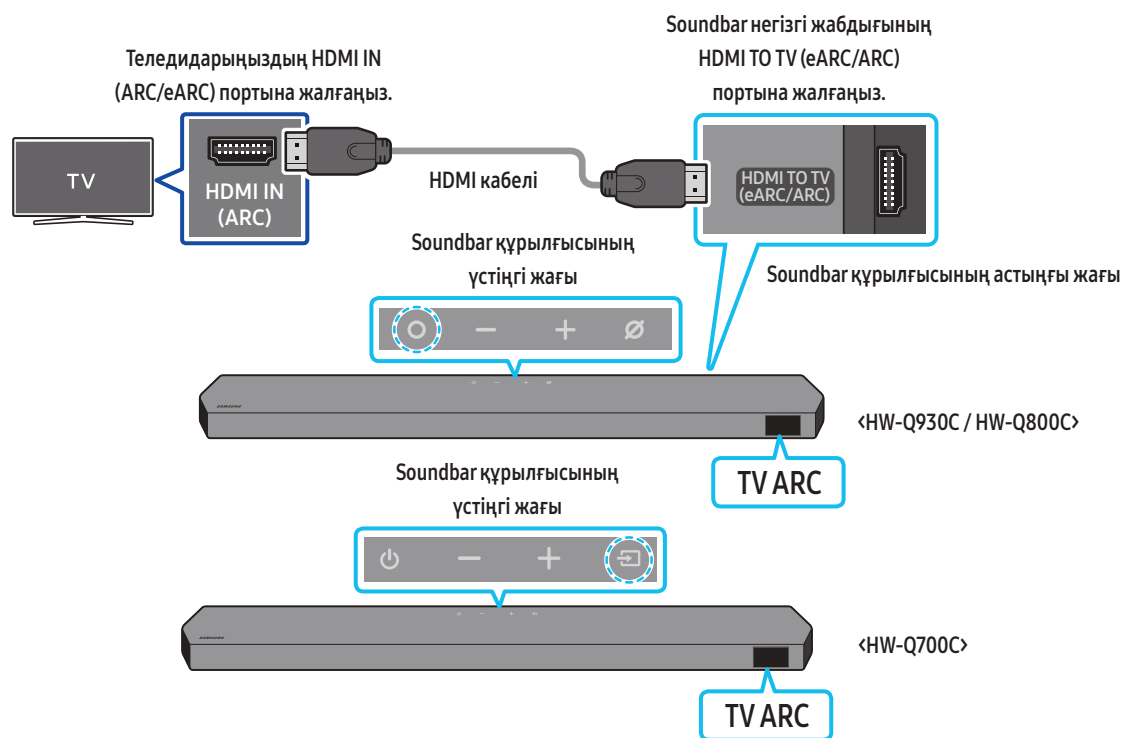

1. Soundbar құрылғысы мен теледидар өшірілген кезде, суретте көрсетілгендей HDMI кабелін жалғаңыз.
2. Soundbar құрылғысы мен теледидарды қосыңыз.
3. Soundbar негізгі құрылғысының дисплей терезесінде "TV ARC" жазуы пайда болады және Soundbar құрылғысы теледидардың дыбысын шығарады.
 - ТД дыбысы шықпаса, "D.IN" режимін таңдау үшін Soundbar құрылғысының жоғарғы жағында **○ (Көп функция) / ⇨ (Көз)** түймесін немесе қашықтан басқару пультінде **⇨ (Көз)** түймесін басыңыз. Экранда ретімен "D.IN" және "TV ARC" функциялары көрсетіледі және теледидардың дыбысы шығады.
 - eARC функциясын қолдайтын теледидарды жалғағанда, дисплейде "eARC" мәтіні көрсетіліп, дыбыс естіледі.
 - eARC функциясымен жалғау үшін, теледидардың мәзірінде eARC функциясы «Қосулы» күйіне орнатылуы керек. Параметр туралы толық мәліметті теледидардың пайдаланушы нұсқаулығынан қараңыз.
(мыс., Samsung теледидары: Басты (🏠) → Мәзір → Баптаулар (⚙) → Барлық баптаулар (⚙) → Дыбыс → Expert Settings → HDMI-eARC Mode (Auto))
 - Soundbar негізгі құрылғысының дисплей терезесінде "TV ARC" жазуы пайда болмаса, HDMI кабелі қажетті портқа жалғанғанын растаңыз.
 - Soundbar құрылғысындағы дыбыс деңгейін өзгерту үшін теледидардың қашықтан басқару құралындағы дыбыс деңгейін реттеу түймелерін пайдаланыңыз.

ЕСКЕРТПЕ

- HDMI ARC (Кері дыбыс арнасы) қолдайтын теледидарды HDMI кабелі арқылы Soundbar құрылғысына жалғаған кезде сандық бейне және дыбыс деректерін бөлек оптикалық кабельді жалғамай-ақ таратуға болады.
- Мүмкін болса, өзекшесіз HDMI кабелін пайдалануға кеңес береміз. Өзекшесі бар HDMI кабелін пайдаланатын болсаңыз, диаметрі 14 мм-ден аз болатынын пайдаланыңыз.
- HDMI кабелі ARC функциясын қолдамаса, бұл функция қолжетімді емес.
- Арнадағы дыбыс Dolby Digital жүйесінде кодталып, теледидардағы "Сандық шығыс аудио пішімі" PCM бағдарламасында орнатылған кезде, параметрді Dolby Digital деп өзгертуіңізге кеңес береміз. Теледидардағы параметр өзгерген кезде, дыбыс сапасы жақсарады. (Теледидар мәзірінде теледидардың өндірушісіне байланысты Dolby Digital және PCM үшін басқа сөздер пайдаланылуы мүмкін.)
- ARC/eARC хаттамалары Dolby Atmos технологиясына қолдау көрсетеді.
- Контент Dolby Atmos® функциясына қолдау көрсетілетініне көз жеткізіңіз.

Оптикалық кабель арқылы қосылу

Алдын ала жалғаудың тексеру тізімі

- HDMI кабелі және оптикалық кабель жалғанған кезде, алдымен HDMI сигналы қабылданады.
- Оптокалық кабельдерді пайдаланғанда және клеммаларда қақпақтары болса, қақпақтарды алып тастаңыз.

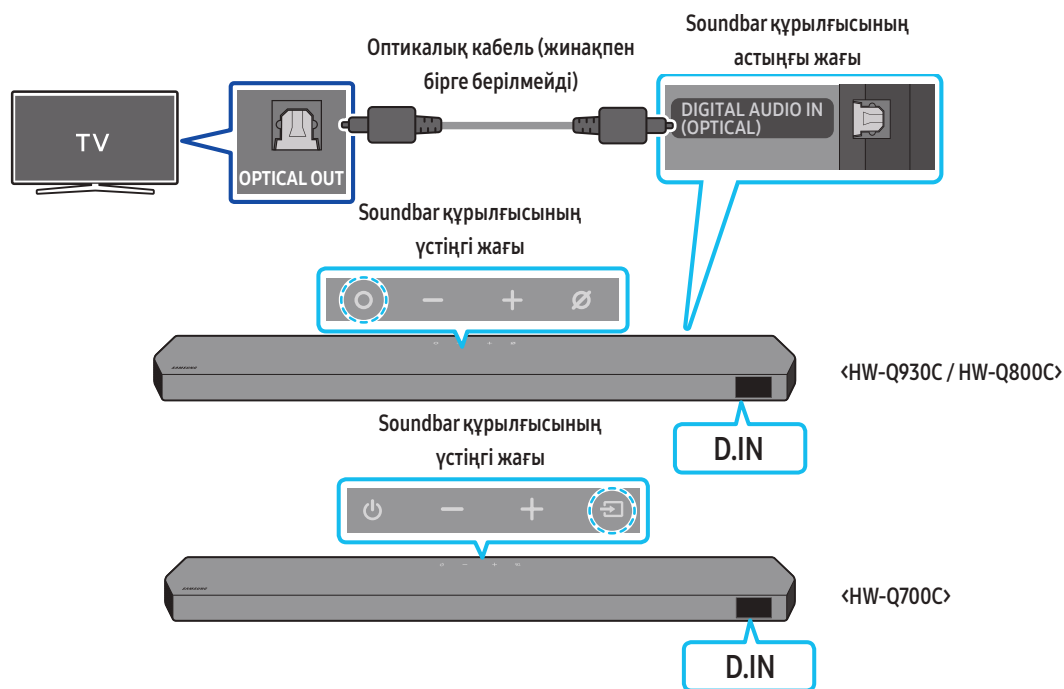

1. Теледидар мен Soundbar құрылғысы өшірулі тұрғанда, Soundbar құрылғысындағы DIGITAL AUDIO IN (OPTICAL) портын және теледидардағы OPTICAL шығыс портын суретте көрсетілгендей оптикалық кабель (жеткізілмейді) арқылы жалғаңыз.
2. Soundbar құрылғысы мен теледидарды қосыңыз.
3. “D.IN” режимін таңдау үшін Soundbar құрылғысының жоғарғы жағында **○ (Көп функция) / ➡ (Көз)** түймесін немесе қашықтан басқару пультіңде **➡ (Көз)** түймесін басыңыз.
4. Теледидар дыбысы Soundbar құрылғысынан шығады.

Bluetooth арқылы қосылу

Samsung теледидары Bluetooth арқылы қосылған кезде, стерео дыбысты кабельдерді қоспай тыңдауға болады.

- Бір уақытта тек бір Samsung теледидарын жалғауға болады.
- Bluetooth қолдайтын Samsung теледидарын жалғауға болады. Теледидардың техникалық сипаттамаларын тексеріңіз.

Бастапқы қосылым

1. “BT PAIRING” режимін енгізу үшін Soundbar қашықтан басқару пультіңдегі **PAIR** түймесін басыңыз.

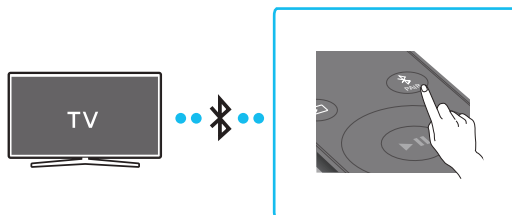

- (HEMECE) a. Үстіңгі панельдегі **○** (Көп функция) / **⇒** (Көз) түймесін басыңыз, одан кейін “BT” опциясын таңдаңыз. “BT” режимі “BT PAIRING” режиміне бірнеше секунд ішінде автоматты түрде ауысады немесе қосылу жазбасы бар болса, “BT READY” режиміне ауысады.

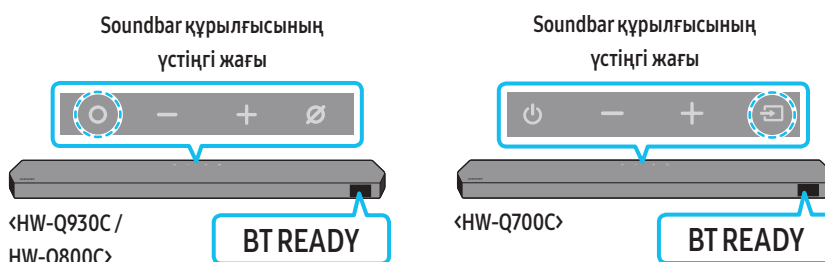

- b. “BT READY” пайда болғанда “BT PAIRING” көру үшін Soundbar құрылғысының үстіңгі панеліндегі **⊗** (Микрофон қосу/өшірулі) / **⇒** (Көз) түймесін 5 секундтан астам уақыт бойы басып тұрыңыз.

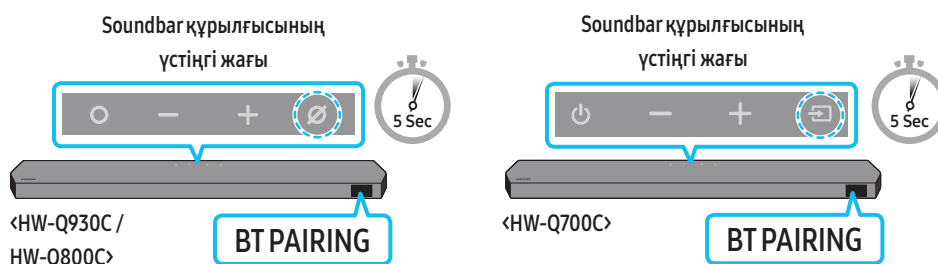

2. Samsung теледидарында Bluetooth режимін таңдаңыз.
(мысалы, Басты (🏠) → Мәзір → Баптаулар (⚙️) → Барлық баптаулар (⚙️) → Дыбыс → Дыбыс шығысы → Bluetooth динамиктері тізімі → Soundbar Q***C (Bluetooth))
3. ТД экранындағы тізімнен «Soundbar Q***C» тармағын таңдаңыз.
Қолжетімді Soundbar құрылғысы теледидардың Bluetooth құрылғылары тізімінде “Жұптастыруды қажет етеді” немесе “Жұптастырылған” деген жазумен көрсетіледі. Samsung теледидарын Soundbar құрылғысына қосу үшін хабарды таңдап, байланыс орнатыңыз.
 - Samsung теледидары қосылған кезде, Soundbar құрылғысының алдыңғы дисплейінде [ТД атауы] → “BT” көрсетіледі.
4. Енді Samsung теледидарының дыбысын Soundbar құрылғысынан тыңдауға болады.
 - Soundbar құрылғысын Samsung теледидарына алғаш рет қосқаннан кейін қайта қосу үшін “BT READY” режимін пайдаланыңыз.

Құрылғы қосылмаған жағдайда

- Егер Samsung TV колонкалар тізімінде Soundbar құрылғысы (мысалы, Soundbar Q***C) болса, оны жойыңыз.
- Содан кейін 1-3 қадамдарын қайталаңыз.

Samsung теледидарынан Soundbar құрылғысын ажырату

“BT” режимінен басқа режимді таңдау үшін Soundbar құрылғысының жоғарғы жағында **○** (Көп функция) / **⇒** (Көз) түймесін немесе қашықтан басқару пультіңде **⇒** (Көз) түймесін басыңыз.

- Samsung теледидары Soundbar құрылғысынан жауап алу қажет болғандықтан, ажырату біраз уақытты алады.
(Samsung теледидарының үлгісіне байланысты қажетті уақыт әртүрлі болуы мүмкін.)

BT READY және BT PAIRING арасындағы айырмашылық неде?

- **BT READY:** Бұл режимде бұрын жалғанған кез келген Samsung теледидарын немесе мобильді құрылғыны қайта жалғауға болады.
- **BT PAIRING:** Бұл режимде Soundbar құрылғысына жаңа құрылғыны жалғауға болады.
(Soundbar құрылғысы “BT” режимінде болғанда Soundbar құрылғысының қашықтан басқару пультіндегі **PAIR** түймесін басыңыз немесе Soundbar құрылғысының жоғарғы жағындағы **⊗** (Микрофон қосылу/өшірулі) / **⇒** (Көз) түймесін 5 секундтан астам уақыт бойы басып тұрыңыз.)

Bluetooth байланысы бойынша ескертпелер

- Bluetooth байланысы арқылы қосылу үшін жаңа құрылғыны 1 м шеңберінде орналастырыңыз.
- Bluetooth құрылғысын қосқан кезде PIN кодын енгізу қажет болса, <0000> енгізіңіз.
- Soundbar құрылғысы дайын күйде 18 минуттан кейін автоматты түрде өшіріледі.
- Soundbar құрылғысы келесі жағдайларда Bluetooth арқылы іздеуді немесе қосылуды дұрыс атқармауы мүмкін:
 - Soundbar құрылғысының айналасында күшті электр өрісі болған жағдайда.
 - Бірнеше Bluetooth құрылғысы Soundbar құрылғысымен үздіксіз жұптасқан жағдайда.
 - Bluetooth құрылғысы өшірулі, орнында емес немесе ақаулықтар болған жағдайда.
- Электрондық құрылғылар да радиокедергілердің пайда болуына себеп болады. Микротолқынды пеш, сымсыз LAN құрылғылары және басқа да электромагниттік толқын шығаратын құрылғыларды Soundbar негізгі құрылғысынан алшақ ұстаңыз.

Wi-Fi арқылы жалғау

Алдын ала жалғаудың тексеру тізімі

- Wi-Fi қосылымы тек Samsung теледидарында қолжетімді.
- **Сымсыз маршрутизатор (Wi-Fi)** қосылғанын және **теледидар маршрутизаторға жалғанғанын** тексеріңіз.
- Теледидар мен Soundbar құрылғысы бірдей сымсыз желіге (Wi-Fi) жалғанған болуы керек.
- Егер сымсыз маршрутизатор (Wi-Fi) DFS арнасын пайдаланса, теледидар мен Soundbar құрылғысы арасында Wi-Fi қосылымын орнату мүмкін болмайды. Мәліметтерді алу үшін интернет қызметінің провайдеріне хабарласыңыз.
- Өндірілген жылына байланысты мәзірлер әртүрлі болуы мүмкін, сондықтан теледидар нұсқаулығын қараңыз.
- Теледидарды Soundbar құрылғысына Wi-Fi желісі арқылы жалғау үшін Soundbar құрылғысын алдымен сымсыз маршрутизаторға жалғаңыз. Wi-Fi қосылымын орнату әдісі туралы мәліметтерді 26-беттен қараңыз.

1. Soundbar құрылғысына Wi-Fi қосылымы туралы қосымша ақпаратты 26-беттегі «**2-әдіс. Wi-Fi (сымсыз желі) арқылы қосылу**» бөлімінен қараңыз.
2. Аудио мәзірін пайдаланып Soundbar құрылғысына теледидардың кіріс көзін өзгертіңіз.
 - **2017 немесе одан кейінгі жылы шыққан Samsung теледидарлары**
Басты (🏠) → Мәзір → Баптаулар (⚙️) → Барлық баптаулар (⚙️) → Дыбыс → Дыб.шығысы → Soundbar Q***C (Wi-Fi)

ЕСКЕРТПЕ

Wi-Fi Dolby Atmos байланысы кейбір Samsung теледидарларында және кейбір Soundbar модельдерінде қолжетімді.

Сақтық шаралары: Егер сіз Wi-Fi желісін қоссаңыз/өшірсеңіз, Soundbar автоматты түрде қайта іске қосылады.

Wi-Fi Портты өшіру әдісі	Wi-Fi желісін қосу/өшіру үшін Soundbar құрылғысының қашықтан басқару пультіңдегі CH LEVEL түймесін 30 секунд басып тұрыңыз.
Bluetooth Портты өшіру әдісі	Bluetooth қызметін қосу/өшіру үшін Soundbar құрылғысының қашықтан басқару пультіңдегі TONE CONTROL түймесін 30 секунд басып тұрыңыз.

Q-Symphony функциясын пайдалану

- Soundbar құрылғысы Q-Symphony функциясын қолдайтын Samsung теледидарына қосылған кезде, Soundbar құрылғысы мен теледидар арқылы дыбысты бір уақытта ойнатуға болады. Егер Q-Symphony функциясын пайдалансаңыз, теледидарда ойнатылатын көлемді дыбыс қанық, 3D көлемді дыбыс әсерін сезінуге мүмкіндік береді.
- Soundbar құрылғысы қосылған кезде, теледидарда «TV+Soundbar» мәзірі пайда болады.
Баптаулар (⚙️) → Барлық баптаулар (⚙️) → Дыбыс → Дыб.шығысы

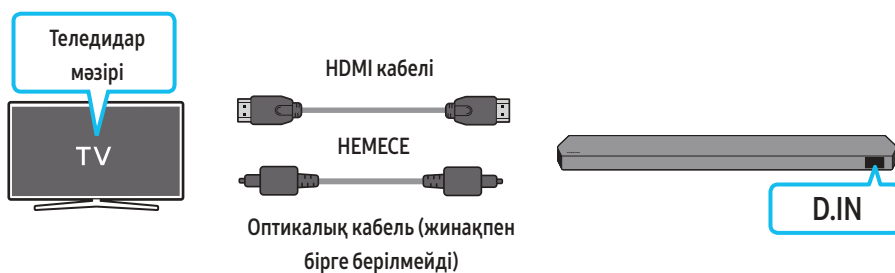

- Теледидар мәзірінің мысалы: TV + [AV] Soundbar сериясының аты (HDMI) / TV + [AV] Soundbar сериясының аты (оптикалық)

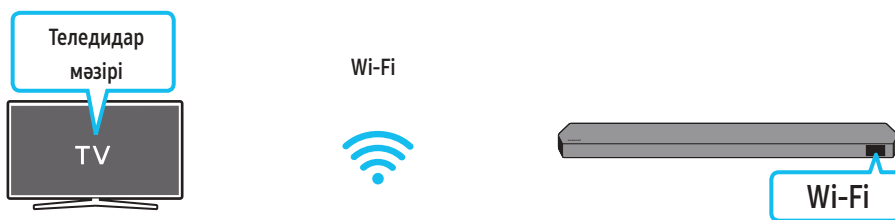

- Теледидар мәзірінің мысалы: TV + [AV] Soundbar сериясының аты (Wi-Fi)

ЕСКЕРТПЕ

- Ол теледидар қолдайтын Codec стандартына сәйкес жұмыс істей алады.
- Бұл функция тек HDMI кабелі немесе Оптикалық кабель (жинақпен бірге берілмейді) жалғанған немесе Wi-Fi желісі қосылған кезде ғана қолданылады.
- ТД үлгісіне қарай көрсетілген хабарлама әртүрлі болуы мүмкін.
- Теледидар мен Soundbar құрылғысының бір сымсыз маршрутизаторға/жиілікке жалғанғандығына көз жеткізіңіз.
- Бұл функцияны кейбір Samsung TV құрылғыларында және кейбір Soundbar үлгілерінде қолдануға болады.

Spacefit Sound пайдалану

Бұл функция Soundbar құрылғысының микрофонын пайдаланып пайдаланушының тыңдау кеңістігін талдайды және сол кеңістік үшін оңтайлы дыбысты береді. Дыбысты оңтайландыру автоматты түрде жүреді.

1-әдіс. Soundbar құрылғысы арқылы қосылу

Бұл функцияны іске қосу үшін Soundbar құрылғысының қашықтан басқару пультімен **SpaceFit Sound** режимін қосыңыз.

1. **SpaceFit Sound** режимін қосу үшін **🔊 (Дыбысты басқару)** түймесін басыңыз.

Дисплейде **"SPACEFIT SOUND OFF"** жазуы пайда болады.

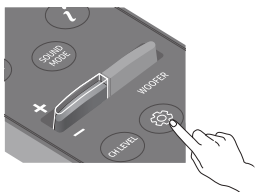

2. **SpaceFit Sound** режимін қосу үшін қашықтан басқару пультіндегі **Жоғары** түймесін басыңыз.

Дисплейде **"ON"** жазуы пайда болады.

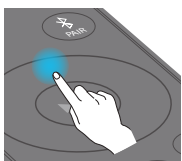

3. **SpaceFit Sound** режимін өшіру үшін қашықтан басқару пультіндегі **Төмен** түймесін басыңыз.

Дисплейде **"OFF"** жазуы пайда болады.

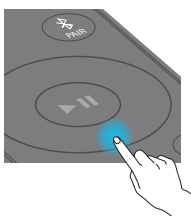

- Бұл барлық дыбыстық режимдерде қолжетімді.

2-әдіс. ТД арқылы қосылу

Осы функцияны қосу үшін, Samsung теледидары мәзіріндегі Adaptive Sound+ режимін қосыңыз.

(Басты (🏠) → Мәзір → Баптаулар (⚙️) → Барлық баптаулар (⚙️) → General → Зерделі режим параметрлері → Adaptive Sound+)

- Теледидардағы **Adaptive Sound+** режимін қоссаңыз, Soundbar құрылғысындағы дыбыс режимі **Adaptive Sound+** режиміне автоматты түрде өзгереді.

ЕСКЕРТПЕ

- Soundbar құрылғысы Samsung теледидарларының кез келгеніне жалғанғанда, осы функция жұмыс істейді.
- **HW-Q700C** модельдерінде тек "ТД арқылы қосылу" әдісі ғана қолданылады.

06 СЫРТҚЫ ҚҰРЫЛҒЫНЫ ҚОСУ

1-әдіс. HDMI кабелі арқылы қосылу (Dolby Atmos / DTS:X декодтау және ойнату функцияларын атқара алады)

Алдын ала жалғаудың тексеру тізімі

- Егер “Аудио шығысы” опциясына “Қосалқы аудио” параметрі кірсе, “Қосалқы аудио” параметрі “Өшірулі” күйіне орнатылғанын тексеріңіз.
- Контенттің Dolby Atmos® / DTS:X функциясын қолдайтынына көз жеткізіңіз.

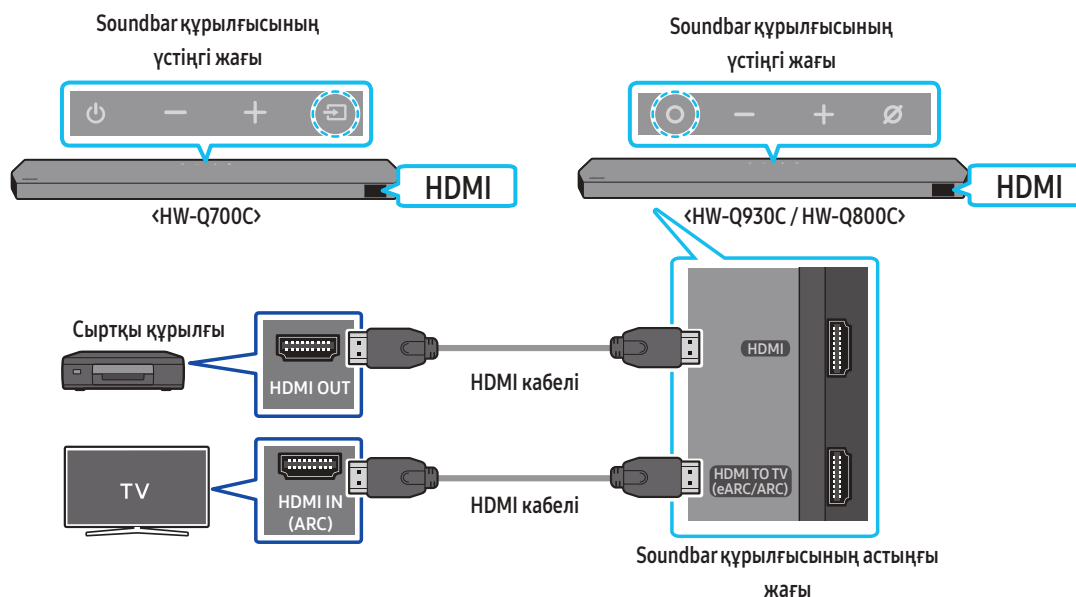

1. Сыртқы құрылғыдағы HDMI OUT порты мен Soundbar құрылғысының астыңғы жағындағы HDMI портын HDMI кабелі арқылы жалғаңыз.
2. Теледидардағы HDMI IN порты мен Soundbar құрылғысының астыңғы жағындағы HDMI TO TV (eARC/ARC) портын HDMI кабелі арқылы жалғаңыз.
3. Soundbar құрылғысын, теледидарды және сыртқы құрылғыны қосыңыз.
4. “HDMI” режимін таңдау үшін Soundbar құрылғысының жоғарғы жағында **○ (Көп функция) / ⇨ (Көз)** түймесін немесе қашықтан басқару пультіндегі **⇨ (Көз)** түймесін басыңыз.
5. Soundbar дисплейінде қазір “HDMI” режимі таңдалғанын және Soundbar дыбыстар шығара бастайтынын көрсетеді.

ЕСКЕРТПЕ

- Сіз Dolby Atmos® / DTS:X жүйесін пайдаланғанда: егер кіріс көзі Dolby Atmos® / DTS:X болса, 8-беттегі «Дыбыс әсерінің әртүрлі режимдеріне арналған шығыс сипаттамалары» бөлімін қараңыз.
- Dolby Atmos® функциясын белсендіргенде, алдыңғы дисплейде “DOLBY ATMOS” мәтіні пайда болады.
- DTS:X белсендірілген кезде, алдыңғы дисплейде “DTS:X” пайда болады.
- BD ойнатқышында немесе басқа құрылғыларда Dolby Atmos® / DTS:X функциясын конфигурациялау
BD ойнатқышының немесе басқа құрылғының “Параметрлер” мәзіріндегі “Аудио шығысы” опцияларын ашып, Bitstream үшін “Кодтау жоқ” параметрі таңдалғанын тексеріңіз. Мысалы, Samsung BD ойнатқышында Басты мәзір → Дыбыс → Сандық шығыс тармағына өтіп, Bitstream (өңделмеген) опциясын таңдаңыз.

Қолдау көрсетілетін UHD Signals Specification (3840 x 2160p)

Кадр жиілігі (кадр/сек)	Түс тереңдігі	RGB 4:4:4	YCbCr 4:4:4	YCbCr 4:2:2	YCbCr 4:2:0
< 60	8 бит	0	0	0	0
	10 бит	-	-	0	0
	12 бит	-	-	0	0
120	8 бит	-	-	-	-
	10 бит	-	-	-	-

- Қолдау көрсетілетін сипаттама жалғанған сыртқы құрылғыға немесе пайдалану шарттарына байланысты әртүрлі болуы мүмкін.

2-әдіс. Оптикалық кабель арқылы қосылу

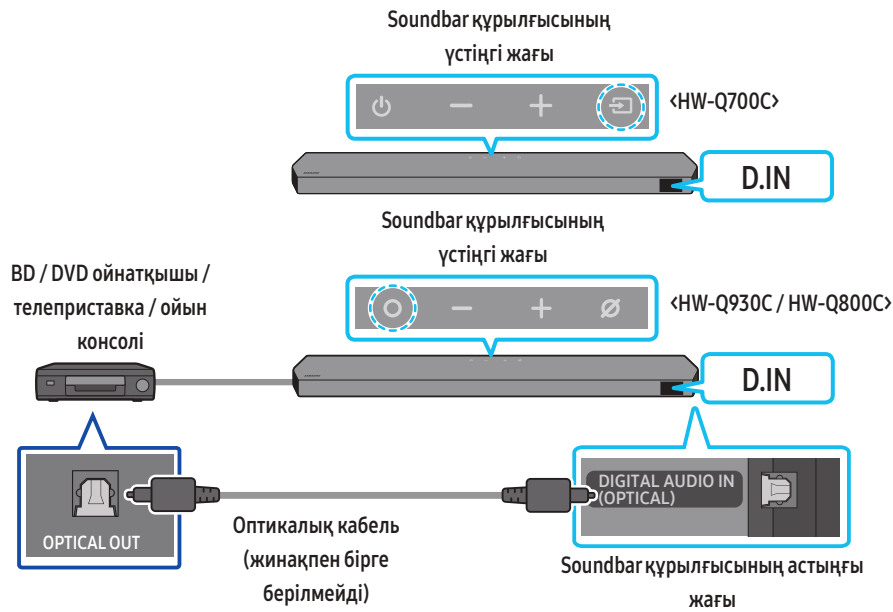

1. Soundbar құрылғысының негізгі панеліндегі **DIGITAL AUDIO IN (OPTICAL)** портын және сыртқы құрылғыдағы **OPTICAL OUT** портын жалғау үшін оптикалық кабельді (бірге берілмейді) пайдаланыңыз.
2. Soundbar құрылғысы мен сыртқы құрылғыны қосыңыз.
3. “D.IN” режимін таңдау үшін, Soundbar құрылғысының жоғарғы жағында **○ (Көп функция) / ⇨ (Көз)** түймесін немесе қашықтан басқару пультінде **⇨ (Көз)** түймесін басыңыз.
4. Soundbar құрылғысы сыртқы құрылғыдан дыбыстарды ойнатады.

07 МОБИЛЬДІ ҚҰРЫЛҒЫНЫ ҚОСУ

1-әдіс. Bluetooth арқылы қосылу

Мобильді құрылғы Bluetooth арқылы қосылған кезде, стерео дыбысты кабельдерсіз естуге болады.

- Жұптасқан Bluetooth құрылғысын Soundbar құрылғысының өшірулі күйінде жалғаған кезде, Soundbar құрылғысы автоматты түрде қосылады.

Бастапқы қосылым

- Жаңа Bluetooth құрылғысына қосылған кезде құрылғының 1 м шеңберінде болғанына көз жеткізіңіз.
- “BT PAIRING” режимін енгізу үшін Soundbar қашықтан басқару пультіңдегі **PAIR** түймесін басыңыз.

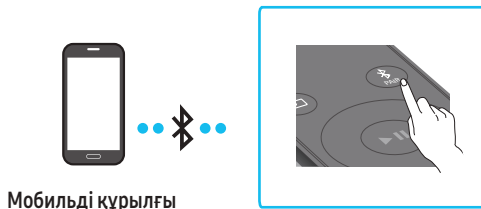

- (HEMECE) а. Үстіңгі панельдегі **○** (Көп функция) / **⇒** (Көз) түймесін басыңыз, одан кейін “BT” опциясын таңдаңыз. “BT” режимі “BT PAIRING” режиміне бірнеше секунд ішінде автоматты түрде ауысады немесе қосылу жазбасы бар болса, “BT READY” режиміне ауысады.

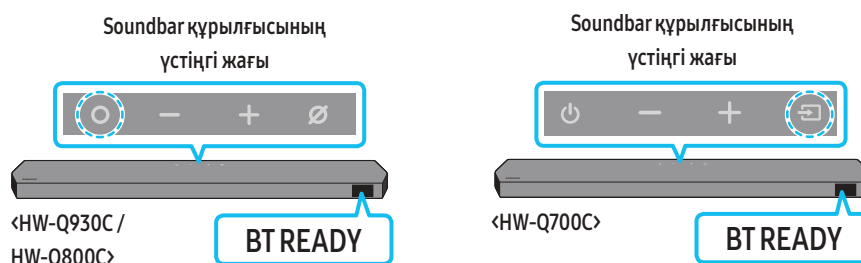

- б. “BT READY” пайда болғанда “BT PAIRING” көру үшін Soundbar құрылғысының үстіңгі панеліндегі **⊗** (Микрофон қосылу/өшірулі) / **⇒** (Көз) түймесін 5 секундтан астам уақыт бойы басып тұрыңыз.

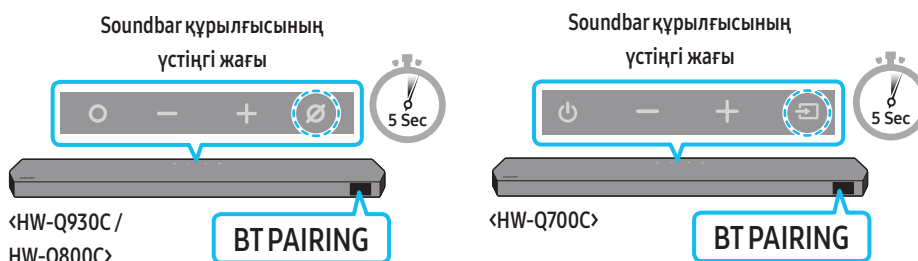

- Құрылғыңызда пайда болатын тізімнен «Soundbar Q***C» тармағын таңдаңыз.
 - Soundbar құрылғысы мобильді құрылғыға қосылған кезде, алдыңғы дисплейде [Мобильді құрылғының атауы] → “BT” пайда болады.
- Музыка файлдарын Bluetooth және Soundbar құрылғысы арқылы қосылған құрылғыдан ойнатыңыз.
 - Soundbar құрылғысын мобильді құрылғыға алғаш рет қосқаннан кейін қайта қосу үшін “BT READY” режимін пайдаланыңыз.

Құрылғы қосылмаған жағдайда

- Егер Мобильді құрылғыдағы колонкалар тізімінде Soundbar құрылғысы (мысалы, «Soundbar Q***C») болса, оны жойыңыз.
- 1-ші және 2-ші қадамды қайталаңыз.

BT READY және BT PAIRING арасындағы айырмашылық неде?

- BT READY:** Бұл режимде бұрын жалғанған кез келген Samsung теледидарын немесе мобильді құрылғыны қайта жалғауға болады.
 - BT PAIRING:** Бұл режимде Soundbar құрылғысына жаңа құрылғыны жалғауға болады.
- (Soundbar құрылғысы “BT” режимінде болғанда Soundbar құрылғысының қашықтан басқару пультіңдегі **PAIR** түймесін басыңыз немесе Soundbar құрылғысының жоғарғы жағындағы **⊗** (Микрофон қосылу/өшірулі) / **⇒** (Көз) түймесін 5 секундтан астам уақыт бойы басып тұрыңыз.)

Bluetooth байланысы бойынша ескертпелер

- Bluetooth байланысы арқылы қосылу үшін жаңа құрылғыны 1 м шеңберінде орналастырыңыз.
- Bluetooth құрылғысын қосқан кезде PIN кодын енгізу қажет болса, <0000> енгізіңіз.
- Soundbar құрылғысы дайын күйде 18 минуттан кейін автоматты түрде өшіріледі.
- Soundbar құрылғысы келесі жағдайларда Bluetooth арқылы іздеуді немесе қосылуды дұрыс атқармауы мүмкін:
 - Soundbar құрылғысының айналасында күшті электр өрісі болған жағдайда.
 - Бірнеше Bluetooth құрылғысы Soundbar құрылғысымен үздіксіз жұптасқан жағдайда.
 - Bluetooth құрылғысы өшірулі, орнында емес немесе ақаулықтар болған жағдайда.
- Электрондық құрылғылар да радиокедергілердің пайда болуына себеп болады. Микротолқынды пеш, сымсыз LAN құрылғылары және басқа да электромагниттік толқын шығаратын құрылғыларды Soundbar негізгі құрылғысынан алшақ ұстаңыз.
- Soundbar құрылғысы SBC деректерін (44,1 кГц, 48 кГц) қолдайды.
- A2DP (AV) функциясын қолдайтын Bluetooth құрылғысына ғана жалғаңыз.
- Soundbar құрылғысын тек HF (Hands Free) функциясын қолдайтын Bluetooth құрылғысына жалғау мүмкін емес.
- Soundbar құрылғысын Bluetooth құрылғысына жалғағанда, оларды бір-біріне мүмкіндігінше жақын қойыңыз.
- Soundbar құрылғысы мен Bluetooth құрылғысы бір-бірінен алыс орналасқан сайын, дыбыс сапасы төмендей береді. Bluetooth байланысы құрылғылар қосыла алатын аймақтан тыс болғанда үзілуі мүмкін.
- Қабылдау мүмкіндігі төмен аймақтарда Bluetooth қосылымы күтілетіндей жұмыс істемеуі мүмкін.
- Келесі жағдайларда Bluetooth құрылғысынан шуыл шығуы немесе ақау пайда болуы мүмкін:
 - Дене Bluetooth құрылғысындағы немесе Soundbar құрылғысындағы сигнал трансиверіне тигенде
 - Электрлік өзгерістер пайда болуы мүмкін бұрыштарда немесе жақын жерде қабырға немесе арақабырға сияқты кедергі болғанда.
 - Медициналық жабдық, микротолқынды пештер және сымсыз LAN құрылғылары сияқты бірдей жиілік ауқымдарында жұмыс істейтін басқа өнімдерден радио кедергілер болғанда.
 - Құрылғылар тиімді ауқымда болса да, есіктер мен қабырғалар сияқты кедергілер дыбыс сапасына әсер етуі мүмкін.
- Bluetooth опциясын пайдалану барысында Soundbar құрылғысын басқа Bluetooth құрылғыларымен жұптастыру мүмкін емес екенін ескеріңіз.
- Жұмыс барысында осы сымсыз құрылғыдан электрлік кедергі шығуы мүмкін.

Bluetooth құрылғысын Soundbar құрылғысынан ажырату

Bluetooth құрылғысын Soundbar құрылғысынан ажыратуға болады. Нұсқауларды Bluetooth құрылғысының пайдаланушы нұсқаулығынан қараңыз.

- Soundbar құрылғысы ажыратылатын болады.
- Soundbar құрылғысын Bluetooth құрылғысынан ажыратқан кезде, Soundbar құрылғысының алдыңғы дисплейінде “BT DISCONNECTED” деген жазу көрсетіледі.

Soundbar құрылғысын Bluetooth құрылғысынан ажырату

“BT” режимін басқасына ауыстыру үшін Soundbar құрылғысының жоғарғы жағындағы **○ (Көп функция) / ⇨ (Көз)** түймесін немесе қашықтан басқару пультіндегі **⇨ (Көз)** түймесін басыңыз.

- Bluetooth құрылғысы Soundbar құрылғысынан жауап алу қажет болғандықтан, ажыратуға шамалы уақыт кетеді. (Bluetooth құрылғысына байланысты ажырату уақыты әртүрлі болуы мүмкін)
- Soundbar құрылғысын Bluetooth құрылғысынан ажыратқан кезде, Soundbar құрылғысының алдыңғы дисплейінде “BT DISCONNECTED” деген жазу көрсетіледі.

2-әдіс. Wi-Fi (сымсыз желі) арқылы қосылу

Soundbar құрылғысын сымсыз желі (Wi-Fi) арқылы мобильді құрылғыға қосу үшін **SmartThings** бағдарламасы қажет.

Бастапқы қосылым

1. Мобильді құрылғыдан (смартфон немесе планшет) **SmartThings** қолданбасын орнатып, іске қосыңыз.
2. Қолданбада Soundbar құрылғысын қосу үшін экрандағы нұсқауларды орындаңыз.
 - Автоматты қалқымалы терезе (төмендегі екінші скриншот) кейбір құрылғыларда көрсетілмеуі мүмкін. Егер қалқымалы терезе көрсетілмесе, **Home** экранындағы “+” түймесін басыңыз. Soundbar құрылғысы қолданбаға қосылады.
 - Төмендегі сурет қолданба нұсқасына сай өзгеше болуы мүмкін.

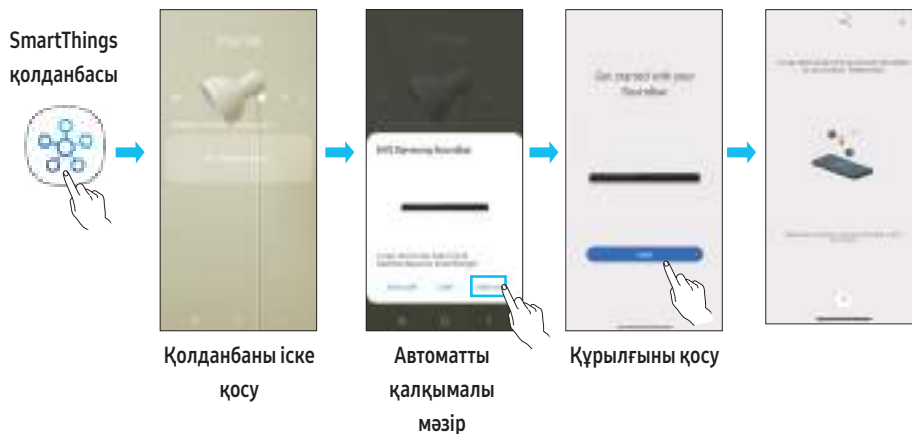

Tap Sound функциясын пайдалану

Мобильді құрылғыдағы контенттің дыбысын Soundbar құрылғысы арқылы ойнату үшін мобильді құрылғыңыздағы Soundbar белгісін түртіңіз.

- Мобильді құрылғыға байланысты бұл функцияға қолдау көрсетілмеуі мүмкін.
- Бұл функция Android 8.1 немесе одан кейінгі нұсқадағы Samsung мобильді құрылғыларымен ғана үйлесімді.

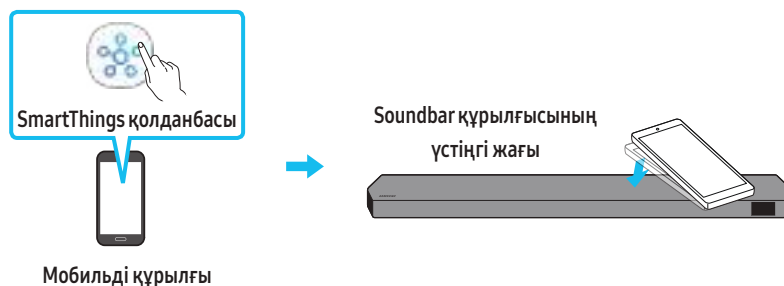

1. Мобильді құрылғыдағы **Tap Sound** функциясын қосыңыз.
 - Функция қосу әдісі туралы мәліметтерді төмендегі "**Түрту дыбысы функциясын реттеу**" бөлімінен қараңыз.
2. Soundbar белгісін мобильді құрылғымен түртіңіз. Көрсетілген хабарлама терезесіндегі "**Start now**" опциясын таңдаңыз. Bluetooth арқылы мобильді құрылғы мен Soundbar арасында байланыс орнатылады.
3. Мобильді құрылғыдағы контенттің дыбысын Soundbar арқылы ойнату.
 - Бұл функция құрылғы Soundbar құрылғысына тигенде пайда болатын дірілді сезу арқылы мобильді құрылғыны Soundbar құрылғысына Bluetooth функциясы арқылы жалғайды.
 - Мобильді құрылғының Soundbar құрылғысының өткір бұрышына тимейтініне көз жеткізіңіз. Soundbar немесе мобильді құрылғы сырылуы немесе зақымдалуы мүмкін.
 - Мобильді құрылғыны жабынмен жауып қою ұсынылады. Soundbar құрылғысының жоғарғы бөлігіндегі кең аймақты, шамадан тыс күш жұмсамай, аздап түртіңіз.
 - Бұл функцияны пайдалану үшін **SmartThings** қолданбасын соңғы нұсқасына дейін жаңартыңыз. Қолданбаның нұсқасына байланысты функцияға қолдау көрсетілмеуі мүмкін.

Түрту дыбысы функциясын реттеу

Tap View, Tap Sound функциясын қосу үшін **SmartThings** қолданбасын пайдаланыңыз.

1. Мобильді құрылғыдағы **SmartThings** қолданбасын іске қосыңыз.
2. Мобильді құрылғыда көрсетілген **SmartThings** қолданба экранында (☰ → ⚙️) таңдаңыз.
3. Мобильді құрылғы Soundbar құрылғысына жақындаған кезде, функцияның жұмыс істеуіне мүмкіндік беру үшін "**Tap View, Tap Sound**" функциясын қосулы күйге орнатыңыз. Функция қосылады.

ЕСКЕРТПЕ

- Мобильді құрылғы қуатты үнемдеу режимінде болған кезде, **Tap Sound** функциясы жұмыс істемейді.
- Егер Soundbar құрылғысының жанында электрлік құрылғылар сияқты радио кедергілер тудыратын құрылғылар болса, **Tap Sound** функциясы жұмыс істемейді мүмкін. Радио кедергі тудыра алатын құрылғылардың Soundbar құрылғысынан жеткілікті қашықтықта орналасқанына көз жеткізіңіз.

08 APPLE AIRPLAY 2 АРҚЫЛЫ ҚОСЫЛУ

- Бұл мүмкіндік кейбір елдерде болмауы мүмкін.
- Бұл Samsung Soundbar құрылғысы AirPlay 2 функциясын қолдайды және iOS 13.4 операциялық жүйесін немесе одан кейінгі нұсқасын қажет етеді.

AirPlay 2 арқылы Apple құрылғыларынан Samsung Soundbar құрылғысына музыканы, подкасттарды және басқа аудионы ағынмен жіберуге болады.

- Soundbar құрылғысында AirPlay2 функциясын қосу үшін алдымен құрылғыны Samsung Smart Things қолданбасына тіркеп, қолданбаның шарттары мен талаптарымен келісуіңіз керек.
- Soundbar құрылғысының қуаты қосылып, Apple құрылғыңыз жалғанған Wi-Fi желісіне қосылғанын тексеріңіз.
- AirPlay қолдайтын қолданбадан немесе iPhone, iPad немесе Mac құрылғысындағы Басқару орталығынан  параметрін таңдаңыз.
- Ағымдағы аудионы ойнату үшін қолжетімді құрылғылар тізімінен Soundbar құрылғысын таңдаңыз.

09 ҚАБЫРҒАҒА БЕКІТКІШТІ ОРНАТУ

Орнату бойынша сақтық шаралары

- Тек тік қабырғаға орнатыңыз.
- Температурасы жоғары немесе ылғалды жерлерде орнатпаңыз.
- Қабырғаның беріктігі өнімнің салмағын ұстап тұру үшін жеткілікті екендігіне көз жеткізіңіз. Жеткіліксіз болса, қабырғаны қатайтыңыз немесе басқа орнату нүктесін таңдаңыз.
- Қабырғаңызға (гипскартон, темір тақта, ағаш және т.б.) сәйкес келетін бекіткіш бұрандаларды немесе бекіткіштерді сатып алып пайдаланыңыз. Мүмкін болса, қабырға тіректеріне тіреуіш бұрандаларды бекітіңіз.
- Қабырғаға монтаждау бұрандаларын Soundbar құрылғысын орнатқыңыз келген қабырғаның түрі мен қалыңдығына қарай сатып алыңыз.
 - Диаметрі: M5
 - Ұзындығы: 35 мм немесе одан ұзынырақ ұсынылады.
- Soundbar құрылғысын қабырғаға орнатудан бұрын құрылғының кабельдерін сыртқы құрылғыларға жалғап алыңыз.
- Орнатар алдында, құрылғының өшіп тұрғанына және қуат көзінен ажыратылғанына көз жеткізіңіз. Әйтпесе ток соғуы мүмкін.

Қабырғаға бекіткіш компоненттері



1. Қабырғаға бекіткіш қабырғаға орнатыңыз.
 - Қабырғаға бекіткіш деңгейі түзу болуы керек.
 - Егер теледидар қабырғаға бекітілсе, Soundbar құрылғысын теледидардан кемінде 5 см төмен орнату керек.

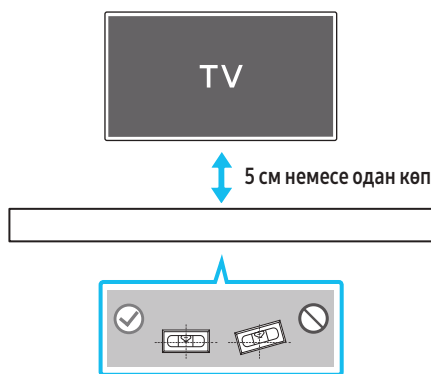

2. Қабырғаға орнату нұсқаулығының орталық сызығын теледидардың ортасымен (егер Soundbar құрылғысын теледидардан төмен бекітіп жатсаңыз) туралаңыз, одан кейін Қабырғаға бекіткіш қабырғаға лента арқылы бекітіңіз.
 - Егер теледидардан төмен бекітіп жатпасаңыз, Орталық сызықты орнату аймағының ортасына қойыңыз.

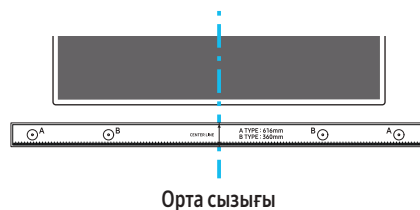

3. Бекіту бұрандаларына арналған тесіктерді белгілеу үшін қаламсап ұшымен немесе ұшты қаламмен бағыттаушытың әрбір шетіндегі А ТҮРІ кескіндерінің ортасына басыңыз да, Қабырғаға бекіткіш алып тастаңыз.

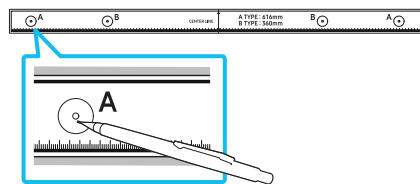

4. Сәйкес өлшемді бұрғыны пайдалана отырып, қабырғадағы әр белгіге бұрғылап тесік тесіңіз.
 - Егер белгілер шпилькалардың позицияларына сәйкес келмесе, тірек бұрандаларын салмас бұрын, саңылауларға тиісті анкерлерді немесе Молли болттарын салыңыз. Бекіткіштер мен болттарды пайдалансаңыз, сіз бұрғылап тескен тесіктердің пайдаланылатын бекіткіштер не болттар үшін жеткілікті түрде үлкен екеніне көз жеткізіңіз.
5. Бұранданы (берілмейді) әрбір Тұтқыш бұранда арқылы итеріп, әр бұранданы тірек бұранда тесігіне мықтап бекітіңіз.

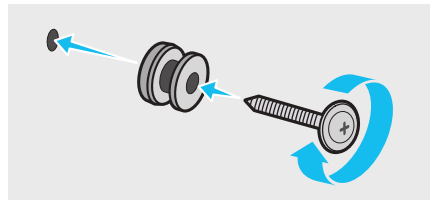

6. 2 кронштейн-қабырға бекіткішін Soundbar құрылғысының төменгі жағына дұрыс бағытта 2 бұранда арқылы орнатыңыз.

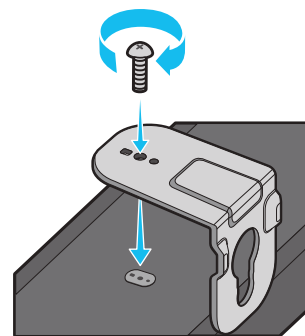

- Жинағанда Кронштейн-қабырға бекіткіштерінің ілгіш бөлігі Soundbar құрылғысының артқы жағында орналасқанын тексеріңіз.

Soundbar құрылғысының артқы жағы



Soundbar құрылғысының оң жақ шеті

7. Ұстағыш-бұрандалардағы Кронштейн-қабырға бекіткіштерін қабырғаға илу арқылы тіркелген Кронштейн-қабырға бекіткіштерімен Soundbar құрылғысын орнатыңыз.

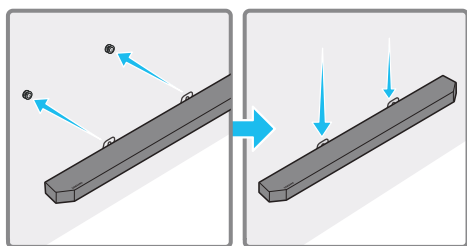

8. Soundbar құрылғысын Кронштейн-қабырға бекіткіштері Ұстағыш-бұрандаларда мықтап тірелетіндей етіп төменде көрсетілгендей төмен сырғытыңыз.

- Ұстағыш-бұрандаларды Кронштейн-қабырға бекіткіштерінің кең (төменгі) бөлігіне салыңыз, одан кейін Кронштейн-қабырға бекіткіштерін Кронштейн-қабырға бекіткіштері Ұстағыш-бұрандаларда мықтап тірелетіндей етіп төмен сырғытыңыз.

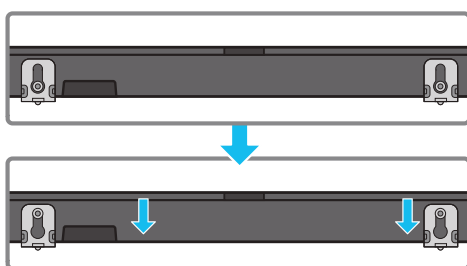

Көлемдік дыбыс колонкаларын қабырғаға орнату (тек тиісті модельдер)

Дыбыс колонкаларын қабырғаға орнату үшін қабырға бекітпелерін бөлек сатып алуыңызға болады.

Samsung Electronics қабырға бекітпелерін сатпайды.

Дыбыс колонкаларын қабырғаға бекіту жөніндегі ескертпелер

- Көлемдік дыбыс колонкасының қабырға бекітпелері 8,0 кг-нан артық салмақты көтере алатындай болуы керек.
- Саңылау өлшемі: 1/4 - 20 UNC резьбалы кіріс
 - Стандартты бұранда: 6,35 мм ø,
1,27 мм қадам
 - Ұзындығы: 18 мм ұзын
 - Саны: Сол жақ 1 EA / Оң жақ 1 EA

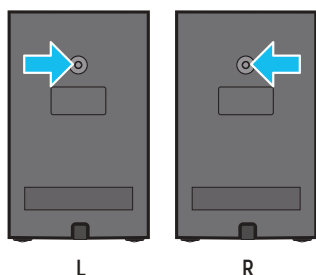

- Қабырғаға бекіту кронштейндерін орнатудан бұрын қабырғаның беріктігін тексеріп алыңыз. Егер жеткілікті шамада берік болмаса, Қабырғаға бекіту кронштейндері мен колонкаларды қабырғаға орнатудан бұрын қабырғаны ауқаулаңыз.
- Өнімнің қабырғаға дұрыс орнатылмауы себебінен өнім зақымдалған жағдайда Samsung Electronics жауапты болмайды.
- Колонкаларды бүйірінен немесе төңкерілген күйде орнатпаңыз.

10 SOUNDBAR ҚҰРЫЛҒЫСЫН ТД АЛДЫНДА ОРНАТУ

Компонент



Резеңке аяқ

Орнату үшін Soundbar құрылғысын ТД тұғырының үстіне орналастырмас бұрын құрылғының астыңғы жағына **Резеңке аяқтар** бекітіңіз. **Резеңке аяқтар** теледидар тұғырының жиектерінен шығып тұрмайтындай етіп тіркелгенін тексеріңіз. Төмендегі суретті қараңыз.

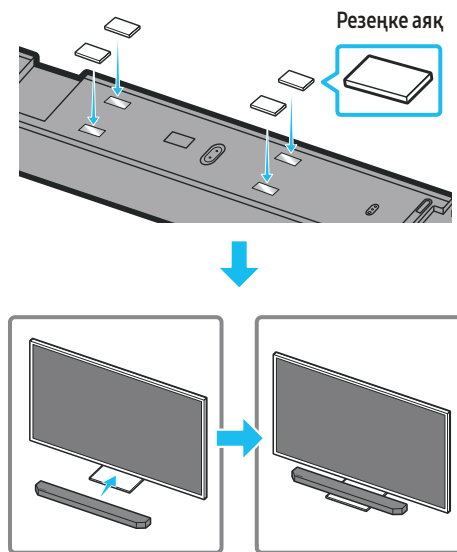

Soundbar құрылғысын ТД тұғырына қойыңыз.

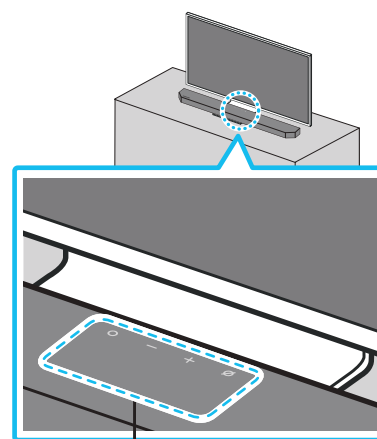

Микрофондар (тек тиісті модельдер)

Кескінде көрсетілгендей, Soundbar құрылғысының ортасын теледидар ортасымен туралаңыз, Soundbar құрылғысын теледидар тірегіне абайлап орналастырыңыз.

Бұл кезде микрофондарды (тек тиісті модельдер) дауыс тануға кедергі жасамайтындай етіп тіректің алдына орналастырыңыз.

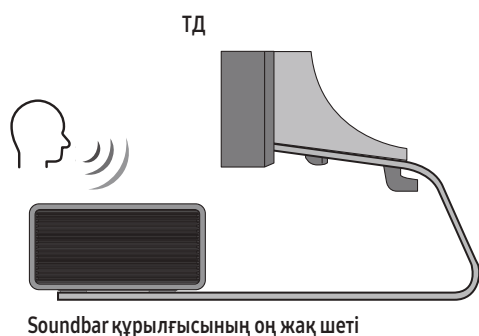

ЕСКЕРТПЕ

- Soundbar құрылғысын міндетті түрде тегіс және қатты бетке қойыңыз.
- Теледидармен арадағы бос орынның жеткіліксіз болуы дауыс тану және акустика мәселелеріне себеп болуы мүмкін.
- Жоғарыдағы сурет тиісті модельге қарай өзгеше болады.
- Бұл функция HW-Q700C моделінде қолданылмайды.
- Микрофондар жақсы жұмыс істеуі үшін Soundbar құрылғысын теледидар панелінен кемінде 2 см қашықтықта ұстаңыз.

11 БАҒДАРЛАМАЛЫҚ ҚҰРАЛ ЖАҢАРТУЫ

Автоматты түрде жаңарту

Soundbar құрылғысы интернетке қосылған кезде, Soundbar құрылғысы өшірілген болса да, бағдарламалық жасақтаманы жаңарту автоматты түрде жүзеге асырылады.

- Автоматты түрде жаңарту функциясын пайдалану үшін, Soundbar құрылғысы интернетке қосылып тұруы керек. Soundbar құрылғысының қуат сымы ажыратылса немесе қуат өшірілсе, Soundbar құрылғысына қосылған Wi-Fi желісі ажыратылады. Егер қуат көзінен ажыратылған болса, қуат қайта қосылған кезде немесе қуат сымын қайта жалғаған кезде, Soundbar құрылғысын іске қосып, содан кейін оны интернетке қайта қосыңыз.

USB арқылы жаңарту

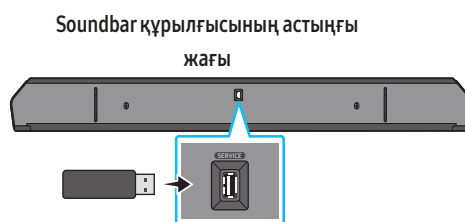

Болашақта Samsung компаниясы Soundbar жүйесінің микробағдарламасы үшін жаңартуларды ұсынуы мүмкін.

Жаңарту қолжетімді болғанда, Soundbar құрылғысының SERVICE портына микробағдарлама жаңартымын қамтитын USB дискісін жалғау арқылы Soundbar құрылғысын жаңартуға болады.

1. Samsung веб-сайтына (www.samsung.com) өтіңіз → клиенттерге қолдау көрсету мәзірі опциясында үлгі атауын іздеңіз.
 - Жаңарту туралы Қосымша ақпаратты жаңарту нұсқаулығынан қараңыз.
2. Жаңарту файлын (USB түрі) жүктеп алыңыз.
3. Файл атауы бар қалтаны жасау үшін файлды мұрағаттан шығарыңыз.
4. Жасалған қалтаны USB жадында сақтап, содан кейін оны Soundbar құрылғысына қосыңыз.
5. Soundbar құрылғысын қосыңыз. Одан кейін "UPDATE" хабары көрсетіліп, өнім 3 минут ішінде жаңартылады.
 - Жаңарту барысында оны өшірмеңіз немесе USB құрылғысын алып тастамаңыз.
 - Егер дисплей терезесінде "UPDATE" хабары көрсетілмесе, қуат сымын Soundbar құрылғысынан алып тастап, оны қайта жалғаңыз.
 - Ең соңғы нұсқа орнатылғанда, жаңарту орындалмайды.
 - USB түріне байланысты жаңартуға қолдау көрсетілмеуі мүмкін.

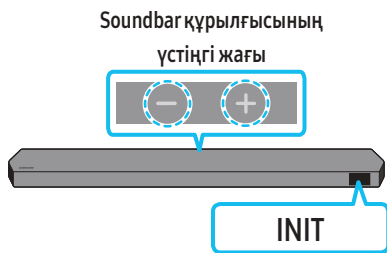

Soundbar құрылғысы қосылып тұрғанда корпустағы **— + (Дыбыс деңгейі)** түймелерін бір уақытта кемінде 5 секунд басып тұрыңыз. Дисплейде "INIT" жазуы пайда болады да, Soundbar құрылғысы іске қосылады.

⚠ ЕСКЕРТУ

- Soundbar құрылғысының барлық параметрі іске қосылады. Мұны міндетті түрде тек іске қосу қажет болғанда орындаңыз.

12 АҚАУЛЫҚТАРДЫ ЖОЮ

Көмек сұрамас бұрын, мыналарды тексеріңіз.

Soundbar қосылмайды.

- Soundbar құрылғысының қуат сымы розеткаға дұрыс салынғанын тексеріңіз.

Soundbar тұрақсыз жұмыс істейді.

- Қуат сымын суырып алғаннан кейін оны қайтадан салыңыз.
- Сыртқы құрылғының қуатын өшіріп, қосып, әрекетті қайталаңыз.
- Сигнал болмаған кезде, Soundbar құрылғысы белгілі бір уақыт аралығында автоматты түрде өшіріледі. Қуатты қосыңыз. (6-бетті қараңыз.)

Қашықтан басқару пульті жұмыс істемейді

- Қашықтан басқару пультіні Soundbar тақтасына тура бағыттаңыз.
- Батареяларды жаңасына ауыстырыңыз.

Soundbar құрылғысындағы индикатор қызыл түспен тұрақты жанады.

- Микрофон өшірілген.
Микрофонды қосыңыз. (4-бетті қараңыз.)

Soundbar құрылғысынан дыбыс шықпайды.

- Soundbar құрылғысының дыбыс деңгейі тым төмен немесе дыбыс өшірілген. Дыбыс деңгейін реттеңіз.
- Кез келген сыртқы құрылғы (STB, Bluetooth құрылғысы, мобильді құрылғы және т.б.) қосылған кезде, сыртқы құрылғының дыбыс деңгейін реттеңіз.
- Теледидар дыбысын шығару үшін Soundbar құрылғысын таңдаңыз. (Samsung теледидары: Басты (⏏) → Мәзір → Баптаулар (⚙) → Барлық баптаулар (⚙) → Дыбыс → Дыб.шығысы → Select Soundbar)
- Soundbar құрылғысына қосылған кабель әлсіремеуі керек. Кабельді ажыратып, қайтадан жалғаңыз.
- Қуат кабелін толығымен алып, оны қайтадан қосып, қуат көзін қосыңыз.
- Өнімді іске қосып, әрекетті қайталаңыз. (32-бетті қараңыз.)

Сабвуферден немесе артқы колонкалардан дыбыс шықпайды.

- Сабвуфер мен дыбыс колонкаларының артындағы жарық диодты индикатор көк түспен жанған-жанбағанын тексеріңіз. Егер индикатор көк түспен жыпықтаса немесе қызыл түспен жанып тұрған болса, Soundbar, сабвуферді және дыбыс колонкаларын қайта жалғаңыз. (13-бетті қараңыз.)
- Soundbar құрылғысы мен сабвуфер арасында кедергі болса, мәселе туындауы мүмкін. Құрылғыларды кедергілерден алыс аймаққа апарыңыз.
- Жақын жерде радиожилік сигналдарын жіберетін басқа құрылғылар қосылымды үзуі мүмкін.
Динамикті осындай құрылғылардан алыс ұстаңыз.
- Қуат штепселін ажыратып, қайтадан жалғаңыз.

Сабвуферден және көлемдік дыбыс колонкасынан дыбыс дірілі, кешігулер немесе шу шыққан жағдайда

- Егер Soundbar құрылғысы мен сабвуфер арасында қандай да бір зат болса, мәселе туындауы мүмкін. Араларында мұндай зат болмайтындай етіп олардың орнын ауыстырыңыз.
- Сабвуфер және көлемдік дыбыс колонкасы Soundbar құрылғысынан ұзақ болғанда дыбыс дірілі немесе кешігулері орын алуы мүмкін. Оларды Soundbar құрылғысының жанына орналастырыңыз.
- Егер Soundbar құрылғысы радио кедергілер тудыратын аспаптың немесе электрлік құрылғының жанында орналасқан болса, дыбыс дірілі немесе кешігулері орын алуы мүмкін. Soundbar құрылғысын осындай радио кедергілер тудыратын құрылғылардан алыстау орналастырыңыз. (Мысалы, сымсыз маршрутизатор)
- ТД желісінің байланыс күйін сымсыздан сымды желіге ауыстырыңыз.

Сабвуфердің дыбыс деңгейі тым төмен

- Ойнатылатын контенттің бастапқы дыбыс деңгейі төмен болуы мүмкін. Сабвуфердің деңгейін реттеуге тырысыңыз. (7-бетті қараңыз.)
- Сабвуфердің динамигін өзіңізге жақындатыңыз.

Егер теледидар HDMI TO TV арқылы жалғанбаған болса (eARC/ARC)

- HDMI кабелі ARC клеммасына дұрыс жалғанғанын тексеріңіз. (15-бетті қараңыз.)
- Қосылған сыртқы құрылғының (теледидар, телеприставка және т.б.) себебінен қосылу мүмкін емес. Soundbar құрылғысын тікелей жалғаңыз.
- HDMI-CEC теледидарда іске қосылмаған болуы мүмкін. Теледидардың мәзірінде CEC қосыңыз. (Samsung теледидары: Басты (🏠) → Мәзір → Баптаулар (⚙️) → Барлық баптаулар (⚙️) → Қосылым → External Device Manager → Anynet+ (HDMI-CEC) ON)
- eARC функциясымен жалғау үшін, теледидардың мәзірінде eARC функциясы «Қосылу» күйіне орнатылуы керек. (Samsung теледидары: Басты (🏠) → Мәзір → Баптаулар (⚙️) → Барлық баптаулар (⚙️) → Дыбыс → Expert Settings → HDMI-eARC Mode (Auto))

Теледидарда HDMI TO TV (eARC/ARC) режимінде жалғағанда дыбыс шықпайды

- Құрылғы кіріс сигналын ойната алмайды. Теледидардың дыбыс шығысын PCM немесе Dolby Digital жүйесіне өзгертіңіз. (Samsung теледидары үшін: Басты (🏠) → Мәзір → Баптаулар (⚙️) → Барлық баптаулар (⚙️) → Дыбыс → Expert Settings → Digital Output Audio Format)

Soundbar құрылғысы Bluetooth арқылы жалғанбайды.

- Жаңа құрылғы жалғаған кезде, жалғау үшін “BT PAIRING” режиміне ауыстырыңыз. (Қашықтан басқару пультіндегі **PAIR** түймесін басыңыз немесе құрылғыдағы **🔊 (Микрофон қосылу/өшірулі) / 📶 (Көз)** түймесін кемінде 5 секунд бойы басып тұрыңыз.)
- Soundbar құрылғысы басқа құрылғыға қосылған болса, сол құрылғыны ауыстыру үшін, алдымен оны ажыратыңыз.
- Қосу үшін құрылғыдағы Bluetooth динамиктерінің тізімін жойғаннан кейін оны қайта жалғаңыз. (Samsung теледидары: Басты (🏠) → Мәзір → Баптаулар (⚙️) → Барлық баптаулар (⚙️) → Дыбыс → Дыб. шығысы → Bluetooth динамиктері тізімі)
- Автоматты теледидар қосылымы өшірулі болуы мүмкін. Soundbar құрылғысы “BT READY” режимінде болғанда, **ON-TV CONNECT** параметрін таңдау үшін Soundbar қашықтан басқару пультіндегі **Сол жақ** түймесін 5 секунд басып тұрыңыз. Егер **OFF-TV CONNECT** хабары көрсетілсе, таңдауды ауыстыру үшін **Сол жақ** түймесін 5 секунд қайта басып тұрыңыз.

- Қуат штепселін ажыратып, қайтадан жалғаңыз, содан кейін әрекетті қайталаңыз.
- Өнімді іске қосып, әрекетті қайталаңыз. (32-бетті қараңыз.)

Bluetooth арқылы қосылған кезде дыбыс шығады.

- Soundbar құрылғысына тым жақын орнатылған жағдайда, кейбір құрылғылар, мысалы, микротолқынды пештер, сымсыз маршрутизаторлар және т.б. радиокедергілер тудыруы мүмкін.
- Егер Bluetooth арқылы жалғанған құрылғы Soundbar тақтасынан тым алыстап кетсе, бұл дыбыстың дұрыс шықпауына себеп болуы мүмкін. Құрылғыны soundbar тақтасына жақындатыңыз.
- Егер денеңіздің бір бөлігі Bluetooth трансиверімен байланыста болса немесе өнім металл жиһазға орнатылса, дыбыс дұрыс шықпауы мүмкін. Орнату ортасын және пайдалану шарттарын тексеріңіз.

Soundbar құрылғысы Wi-Fi желісіне қосылмайды.

- Сымсыз роутердің қосылуы болып тұрғанын тексеріңіз.
- Роутерді өшіріңіз, қайтадан қосыңыз және әрекетті қайталаңыз.
- Егер сымсыз сигнал тым әлсіз болса, soundbar жалғанбайды. Роутерді Soundbar құрылғысына жақынырақ жылжытып немесе мүмкін болған жағдайда Soundbar және роутер арасындағы кедергілерді азайтып көріңіз.
- Сымсыз роутер жаңа болса, желілік динамик параметрлерін қайтадан конфигурациялау керек.

Soundbar теледидармен бірге автоматты түрде қосылмайды.

- Теледидарды көру кезінде Soundbar құрылғысын өшіргенде, қуатты теледидармен синхрондау қолжетімсіз болады. Алдымен теледидарды өшіріңіз.

Төмендегі жағдайларда AVA функциясы (тек тиісті модельдері) қолжетімді болмайды.

- AVA функциясы (тек тиісті модельдері) микрофон өшіп тұрғанда қолжетімді болмайды.

Теледидарды Soundbar құрылғысына қосқаннан кейін Soundbar режимін қостым. Одан кейін теледидардан дыбыс шықпайды.

- Soundbar құрылғысы теледидарға қосылып тұрғанда Soundbar құрылғысын мобильді құрылғыға қоссаңыз, Soundbar құрылғысы ТД қосылымын сақтай отырып дыбысты мобильді құрылғыдан шығарады. Осылайша теледидар дыбысы барлық жерге жеткізілмейді.
- Мобильді құрылғыны ажыратсаңыз, теледидар дыбысы қайтадан Soundbar құрылғысынан шығады.

Soundbar құрылғысы AirPlay2 функциясында көрінбейді

- Soundbar құрылғысында AirPlay2 функциясын қосу үшін алдымен құрылғыны Samsung Smart Things қолданбасына тіркеп, қолданбаның шарттары мен талаптарымен келісуіңіз керек. (28-бетті қараңыз.)
- Samsung Smart Things қолданбасынан Soundbar құрылғысын жойсаңыз, AirPlay2 функциясы жұмыс істемейді.
- Soundbar құрылғысы мен Apple құрылғысы бір Wi-Fi желісіне қосылғанын тексеріңіз.
- Soundbar құрылғысы iOS 13.4 немесе одан кейінгі нұсқада орнатылған AirPlay2 функциясымен үйлесімді.